

# Ballon

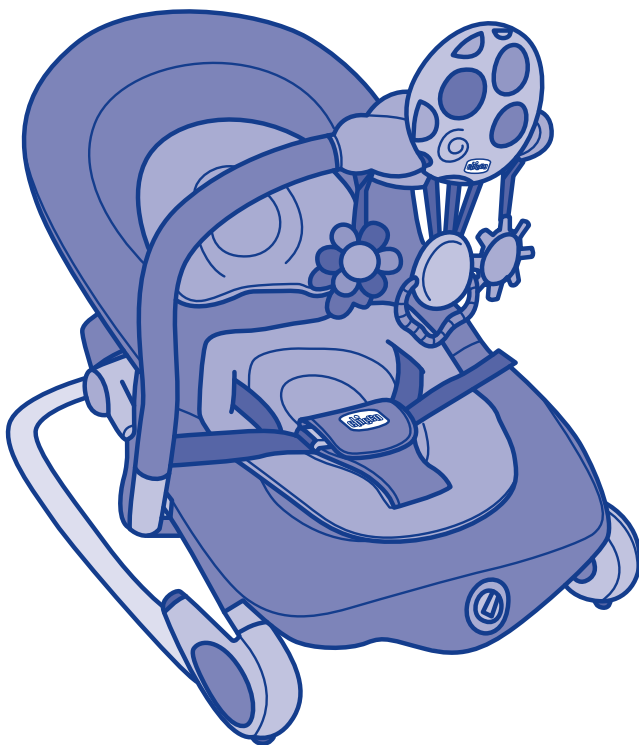

- ISTRUZIONI D'USO
- MODE D'EMPLOI
- GEBRAUCHSANLEITUNG
- INSTRUCTIONS FOR USE
- INSTRUCCIONES DE USO
- INSTRUÇÕES PARA A UTILIZAÇÃO
- GEBRUIKSAANWIJZINGEN
- ANVÄNDNINGSSINSTRUKTIONER
- BRUGSANVISNING
- NÁVOD K POUŽITÍ
- INSTRUKCJE SPOSOBU UŻYCIA
- ΟΔΗΓΙΕΣ ΧΡΗΣΗΣ
- KULLANIM BİLGİLERİ
- ІНСТРУКЦІЯ ПО ЕКСПЛУАТАЦІИ
- ІНСТРУКЦІЯ З ВИКОРИСТАННЯ
- INSTRUÇÕES DE USO
- تعليمات الاستعمال





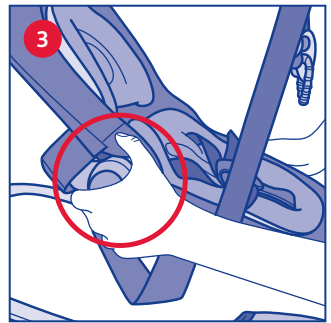
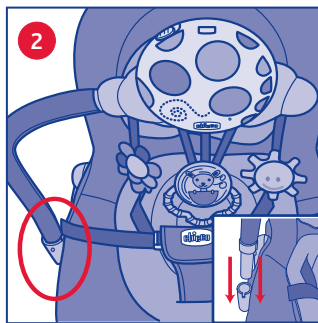
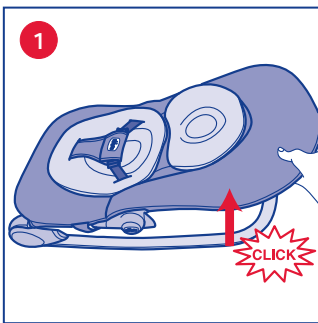
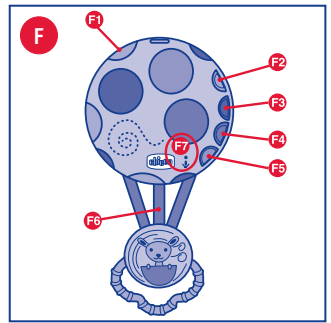
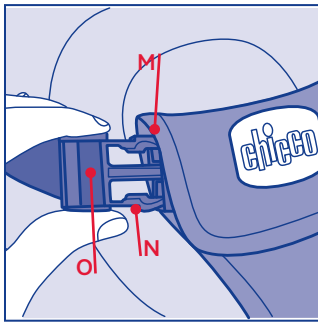
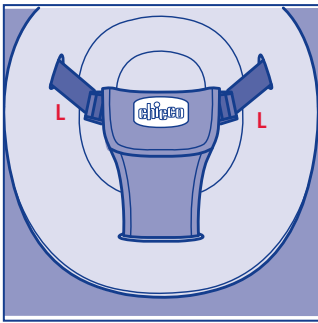
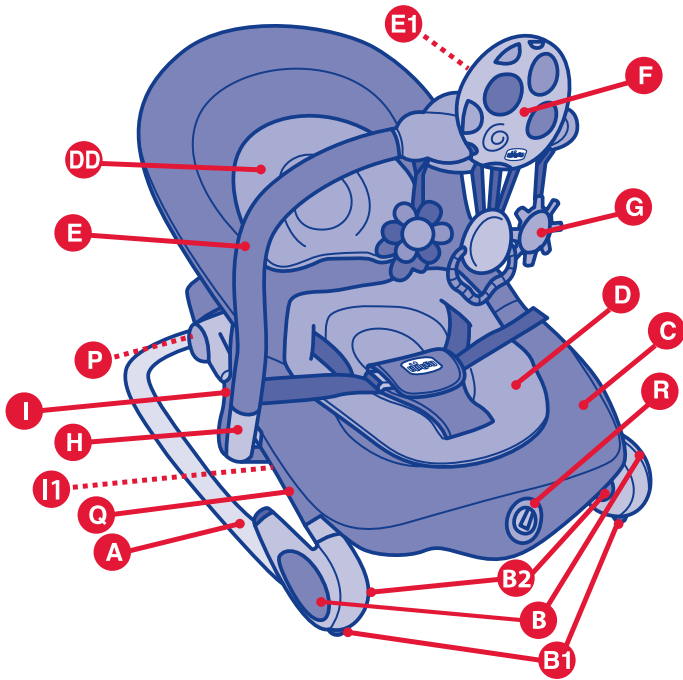

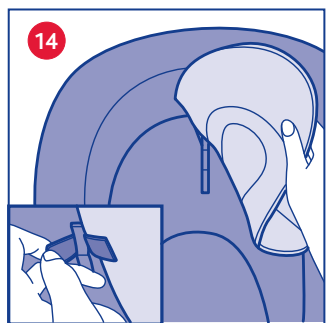
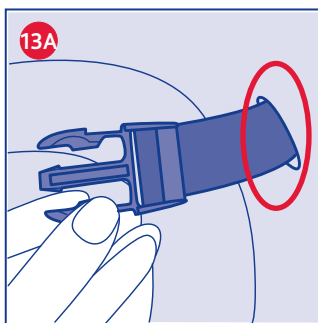
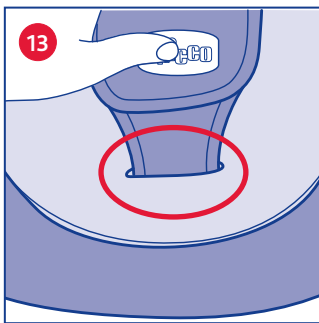
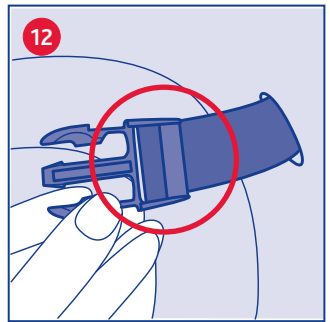
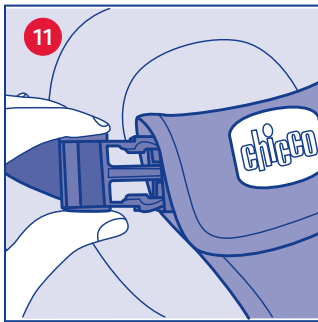
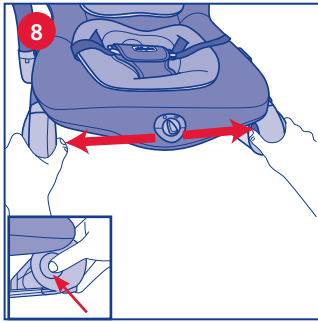
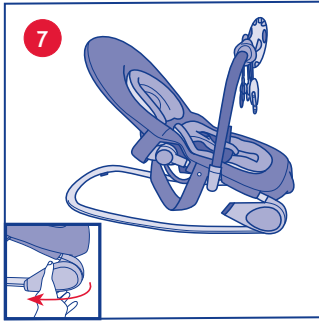
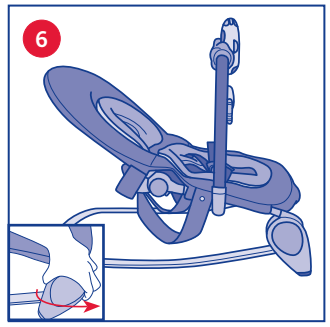
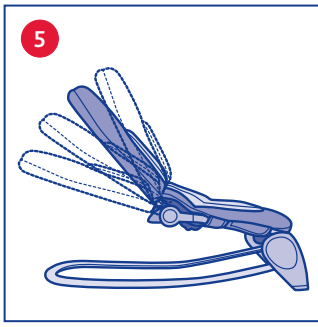
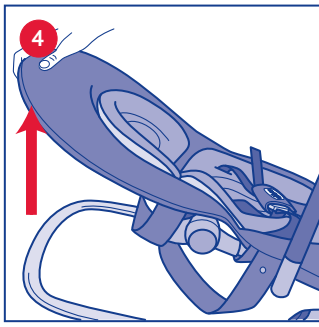

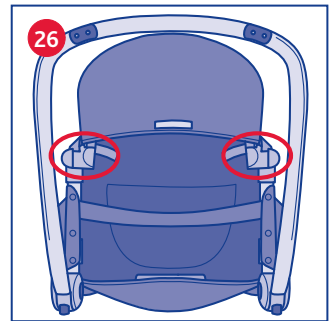
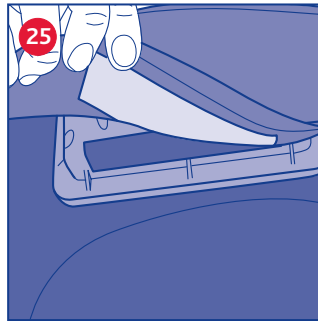
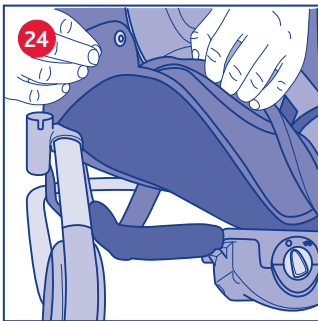
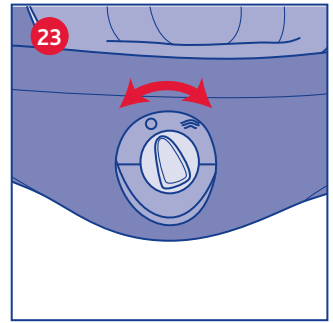
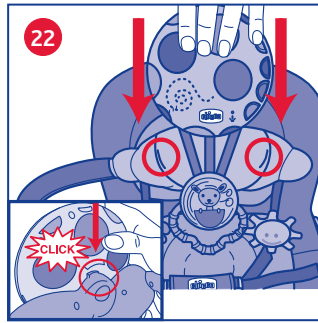
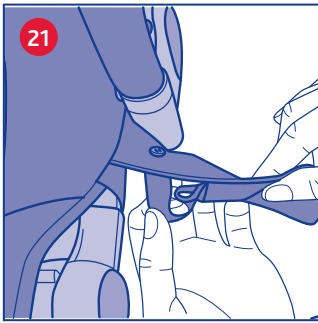
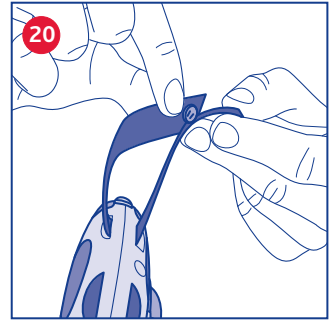
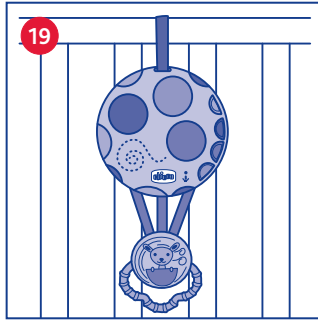
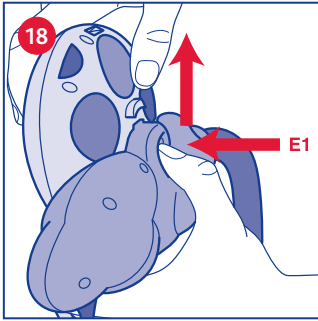
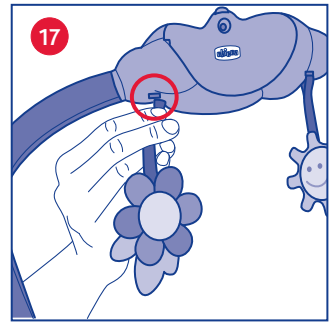
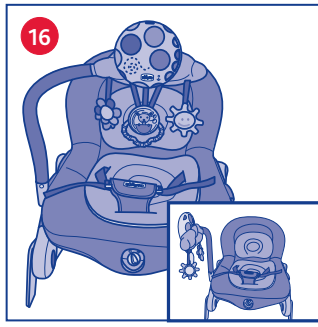
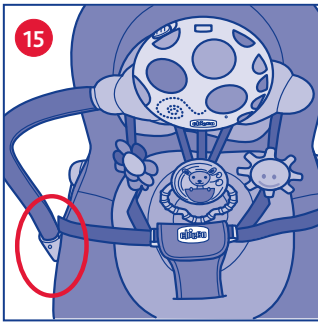

**IMPORTANTE! TENERE PER RIFERIMENTI FUTURI.**

**ATTENZIONE:** PRIMA DELL'USO RIMUOVERE ED ELIMINARE EVENTUALI SACCHETTI DI PLASTICA E TUTTI GLI ELEMENTI FACENTI PARTE DELLA CONFEZIONE DEL PRODOTTO O COMUNQUE TENERLI LONTANI DALLA PORTATA DEI BAMBINI.

**AVVERTENZE**

- **ATTENZIONE:** Non lasciare mai il bambino incustodito.
- **ATTENZIONE:** Non utilizzare la sdraietta se il bambino è in grado di stare seduto da solo, se è capace di rotolare su se stesso o se si sa alzare puntando mani, ginocchia e piedi.
- **ATTENZIONE:** Questa sdraietta non è intesa per prolungati periodi di sonno.
- **ATTENZIONE:** Utilizzare sempre i sistemi di ritenuta.
- Utilizzare sempre il sistema di ritenuta quando il bambino è seduto nella sdraietta; regolare eventualmente la loro lunghezza con gli appositi regolatori.
- **ATTENZIONE:** E' pericoloso utilizzare la sdraietta su una superficie sopraelevata, come tavoli, sedie ecc.
- **ATTENZIONE:** Non usare la barra da gioco per portare la sdraietta.
- **Età di utilizzo consentita:** dalla nascita fino a 9 kg (6 mesi).
- **ATTENZIONE:** La sdraietta non sostituisce un letto o una culla. Se il bambino necessita di dormire, dovrebbe essere posto in un letto o culla adatta.
- **ATTENZIONE:** Non usare la sdraietta se qualsiasi parte fosse rotta o mancante.
- **ATTENZIONE:** Non usare accessori o parti di ricambio che non siano approvati dal costruttore.
- L'assemblaggio del prodotto e di tutti i suoi componenti deve essere eseguito esclusivamente da un adulto.
- Non utilizzare la sdraietta con più di un bambino alla volta.
- Non lasciare mai la sdraietta su piani non perfettamente orizzontali.
- Non lasciare che altri bambini giochino incu-

- stoditi nelle vicinanze della sdraietta.
- Per evitare rischi o principi di incendi non lasciare la sdraietta nelle vicinanze di fonti di calore, di apparecchi elettrici, a gas, ecc.
- Assicurarsi che la fodera sia sempre correttamente fissata alla struttura della sdraietta.
- Non utilizzare mai per il trasporto del bambino in un veicolo a motore.
- Assicurarsi sempre che tutti i componenti siano correttamente agganciati e montati.
- Controllare periodicamente eventuali parti usurate, viti allentate, materiali usurati o scuciti e sostituire immediatamente le eventuali parti danneggiate.
- Non mettere la sdraietta con il bambino vicino a finestre o muri, dove corde, tende o altro potrebbe essere utilizzato dal bambino per arrampicarsi o essere causa di soffocamento o strangolamento.
- Non mettere la sdraietta vicino a finestre o muri per evitare il rischio che il bambino possa sbilanciarsi e cadere.
- Non aggiungere corde per allungare i sistemi di fissaggio del pendente della barra gioco e non praticare nodi/occhielli: ciò potrebbe consentire la formazione accidentale di nodi scorsoi che potrebbero creare rischi di strangolamento.
- L'utilizzo del gioco deve avvenire sempre sotto la sorveglianza di un adulto.
- Verificare regolarmente lo stato di usura del prodotto e la presenza di eventuali rotture. In caso di danneggiamenti non utilizzare la barra gioco e il gioco pendente e tenerlo fuori dalla portata dei bambini.

**CONSIGLI DI MANTENIMENTO**

**COMPOSIZIONE TESSILE**

**RIVESTIMENTO:** Esterno: 100% Poliestere. Imbottitura: 100% Poliuretano.

**MINIRIDUTTORE:** Esterno 100% Poliestere. Imbottitura 100% Poliestere.

- Questo prodotto necessita di manutenzione periodica.
- Le operazioni di pulizia e manutenzione devono essere effettuate solo da un adulto.
- Controllare periodicamente la sdraietta per verificarne eventuali rotture, danneggiamenti o parti mancanti: in tal caso non utilizzare.
- Per il lavaggio attenersi alle indicazioni riportate sull'etichetta del prodotto.



Lavare a mano in acqua fredda



Non candeggiare



Non asciugare meccanicamente



Non stirare



Non lavare a secco

- Dopo ogni lavaggio verificare la resistenza del tessuto e delle cuciture.
- Una prolungata esposizione del prodotto al sole potrebbe causare uno scolorimento dei tessuti.

### Componenti

- A – Base
- B – Piedini
- B1 – Gommino antiscivolo
- B2 – Tasti di apertura/chiusura
- C – Seduta
- D – Miniriduttore
- DD – Poggiatesta
- E – Barra gioco
- E1 – Pulsante sgancio gioco sonoro
- F – Gioco sonoro removibile
- G – Giochini
- H- Sede aggancio barra gioco
- I -Maniglie in tessuto
- I1 – Nastro per aggancio gioco sonoro
- L- Cinture di sicurezza
- M – Fibbie
- N- Forchette
- O- Anello per la regolazione della cintura di sicurezza
- P- Tasti di inclinazione
- Q- Bottoni a scatto
- R – Box vibrazione

### ASSEMBLAGGIO

La sdraietta arriva già assemblata, per poterla utilizzare devono essere effettuate le seguenti operazioni:

1. Aprire la sdraietta tirando verso l'alto la seduta (Fig. 1) fino ad udire un click che indichi la corretta apertura del prodotto. Assicurarsi che ambedue i lati della sdraietta siano correttamente aperti.
2. Agganciare la barra gioco inserendo l'estremità inferiore della barra nell'apposito foro di aggancio (Fig. 2).

### REGOLAZIONE SCHIENALE

3. Per regolare l'inclinazione dello schienale da una posizione più alta ad una più inclinata, afferrare i due tasti laterali (Fig. 3) e tirarli verso l'alto tenendoli premuti; scegliere la inclinazione desiderata tra le 4 posizioni disponibili. Questa operazione può essere compiuta anche con il bambino nella sdraietta. In questo caso risulterà leggermente più difficoltosa.

**ATTENZIONE:** Accompagnare sempre lo schienale con le dita durante le fasi di regolazione della inclinazione.

Per passare da una posizione maggiormente inclinata ad una con una inclinazione inferiore, è possibile tirare semplicemente lo schienale verso l'alto (Fig. 4-5).

**ATTENZIONE:** Controllare sempre che lo schienale sia opportunamente bloccato prima dell'utilizzo.

La sdraietta è dotata di maniglie di trasporto in tessuto.

**ATTENZIONE:** Le maniglie di trasporto (I), quando non utilizzate, devono essere fissate al retro dello schienale grazie a dei nastri in velcro.

### POSIZIONE FISSA O DONDOLINO

4. E' possibile utilizzare la sdraietta in posizione fissa o dondolino:
  - Posizione fissa: ruotare i due piedini frontali (B) in avanti fino a che la parte inferiore del piedino tocchi a terra (Fig. 6);
  - Posizione dondolino: ruotare i piedini frontali (B) in direzione opposta, in modo che il piedino non tocchi terra (Fig. 7).

### CHIUSURA

5. E' possibile chiudere la sdraietta per il trasporto.

**ATTENZIONE:** le operazioni di chiusura non devono mai essere ef-

fettuate con il bambino posizionato all'interno della sdraietta. Togliere il bambino dalla sdraietta prima di chiudere la struttura!

6. Per chiudere la sdraietta e necessario premere i 2 tasti posti all'interno dei piedini frontali (Fig. 8) contemporaneamente.
7. Per riaprire la sdraietta e sufficiente tirare la seduta verso l'alto (Fig. 9) fino a che si udirà un click ad indicare la corretta apertura.

### UTILIZZO CINTURE DI SICUREZZA

8. Al primo utilizzo le cinture di sicurezza saranno già agganciate (Fig. 10).

Per sganciarle, premere le estremità delle forchette della fibbia ed estrarre le due fibbie (Fig. 11). La sdraietta è pronta per accogliere il bambino.

**ATTENZIONE:** Quando in uso, allacciare sempre le cinture inserendole nello spartigambe, verificare sia il corretto tensionamento che il corretto fissaggio.

9. Tenere fermo un estremo della fibbia e contemporaneamente tirare il nastro e farlo scorrere all'interno dell'apposito anello (O), per modificare il tensionamento delle cinture (Fig. 12).

### MINIRIDUTTORE

10. Il cuscino riduttore (D) – (DD) è ideale dalla nascita e può essere rimosso a seconda delle esigenze. Per fissarlo alla seduta, posizionarlo sulla seduta e far passare lo spartigambe nell'apposita fessura (Fig. 13). Far passare le cinture di sicurezza nelle apposite asole laterali del riduttore (Fig. 13 A). Posizionare il poggiatesta (DD) all'altezza desiderata, è possibile scegliere tra tre diverse altezze; fissare il poggiatesta alla seduta facendo passare la fettuccia attraverso l'asola e richiuderla con l'apposito velcro (Fig. 14).

### BARRA GIOCO

11. Agganciare la barra gioco (E) alla struttura, inserendo l'estremità inferiore nell'apposito foro d'aggancio della barra gioco (Fig. 15).

**ATTENZIONE:** Assicurarsi sempre che la barra gioco sia agganciata correttamente prima di ogni utilizzo. La barra gioco può essere utilizzata in due diverse posizioni, sollevandola leggermente dalla sua sede e ruotandola nella posizione desiderata (Fig. 16).

12. I giochini possono essere agganciati alla barra gioco inserendo i nastri negli appositi fori presenti sulla barra (Fig. 17).

### AVVERTENZE PARTI ELETTRICHE

- Per sostituire le pile: allentare la vite del portello sulla barra gioco con un cacciavite, aprire il portello, rimuovere dal vano pile le pile scariche, inserire le pile nuove, facendo attenzione a rispettare la corretta polarità di inserimento (come indicato sul prodotto), riposizionare il portello e serrare a fondo la vite. Ripetere la stessa operazione per il Box Vibrante (Barra gioco 2 Pile AA 1,5 V – Box Vibrazione 1 Pila LR20 1,5V).

· La sostituzione delle pile deve essere sempre effettuata da un adulto.

· Utilizzare pile alcaline uguali o equivalenti al tipo raccomandato per il funzionamento di questo prodotto (Barra gioco 2 Pile AA 1,5V – Box Vibrazione 1 Pila LR20 1,5V).

· Le pile devono essere inserite rispettando la corretta polarità.

· Non mischiare tipi diversi di pile o pile scariche con pile nuove.

· Non lasciare le pile o eventuali utensili a portata dei bambini.

· Non porre in corto circuito i morsetti di alimentazione.

· Rimuovere sempre le pile scariche dal prodotto per evitare che eventuali perdite di liquido possano danneggiare il prodotto.

· Rimuovere sempre le pile in caso di non utilizzo prolungato del prodotto.

· Rimuovere le pile dalla barra gioco e Box vibrante prima del suo smaltimento.

· Non buttare le pile scariche nel fuoco o disperderle nell'ambiente, ma smaltirle operando la raccolta differenziata.

· Nel caso le pile dovessero generare delle perdite di liquido, sostituirle immediatamente, avendo cura di pulire l'alloggiamento delle pile e lavarsi accuratamente le mani in caso di contatto col liquido fuoriuscito.

· Gettare immediatamente le batterie che perdono liquido: potrebbero causare ustioni cutanee o altre lesioni.

- Non tentare di ricaricare le pile non ricaricabili: potrebbero esplodere.
- Non è consigliato l'utilizzo di batterie ricaricabili, potrebbe diminuire la funzionalità del gioco.
- Nel caso di utilizzo di batterie ricaricabili, estrarle dal gioco prima di ricaricarle.
- Non lasciare incautamente il prodotto sotto la pioggia; le infiltrazioni d'acqua danneggiano il circuito elettronico.
- Le batterie ricaricabili devono essere ricaricate solo sotto la supervisione di un adulto.

## GIOCO SONORO REMOVIBILE

La barra gioco è dotata di un pannello luci e suoni che viene attivato tramite i pulsanti posti sulla parte frontale (Fig. F).

**F1** : Tasto accensione - volume

**F2** : Attiva dolci melodie rilassanti

**F3** : Attiva Ninna Nanna

**F4** : Attiva musiche Funny

**F5** : Tasto registrazione vocale

**F6** : Maniglia di attivazione suoni e musiche

**F7** : Microfono – Led

Per l'attivazione della registrazione vocale assicurarsi che il gioco sonoro sia acceso. Tenere premuto il pulsante F5; appena il Led rosso lampeggerà, sarà possibile registrare la propria voce, per interrompere la registrazione rilasciare il pulsante (il Led si spegnerà). La registrazione può avere una durata massima di 30 secondi.

Per ascoltare la registrazione premere il pulsante.

Per registrare nuovamente ripetere le operazioni appena descritte.

Per ottenere una registrazione ottimale si consiglia di tenere una distanza dal microfono (F7) di circa 20 cm con un tono di voce chiaro e deciso; importante non ostruire il foro del microfono per non compromettere la qualità della vostra registrazione.

Il gioco sonoro può essere rimosso premendo il pulsante E1 ( Fig.18). Una volta rimosso il gioco sonoro, grazie al nastro (I1) può essere agganciato alla struttura del lettino (Fig. 19). Il nastro è dotato di due asole per renderlo compatibile alla maggior parte delle strutture dei lettini (Fig.20).

**ATTENZIONE:** Per evitare eventuali lesioni da impigliamento, rimuovere questo giocattolo quando il bambino comincia a tentare di alzarsi sulle mani e sulle ginocchia in posizione di gattonamento. Il nastro (I1) per l'aggancio, quando non in utilizzo, può essere nuovamente vincolato alla cinghia di trasporto, come indicato in Fig. 21 Per riposizionare il gioco sonoro sulla barra , farlo scorrere come indicato in Fig. 22 fino ad udire il "CLICK" di avvenuto aggancio.

## BOX VIBRAZIONE

Il box vibrazione (Fig. 23) è posto sul supporto anteriore della seduta.

Ruotando la manopola in senso orario si attiva la vibrazione, per disattivarla riportare la manopola sulla posizione "0".

## SFODERABILITA'

E' possibile rimuovere il vestito e il miniriduttore dalla sdraietta per lavarli.

13. Togliere il miniriduttore .

14. Sfilare le cinture di sicurezza dalle fessure presenti nel tessuto ed iniziare a sfilare il vestito anteriormente Fig.24. Sganciare i 6 bottoni a scatto (Q) posti lateralmente sotto i tubi metallici , staccare il velcro posto sul box vibrazione (Fig. 25), sfilare poi il tessuto attraverso tutta la struttura avendo cura di non danneggiarlo. Per riposizionare il vestito procedere in senso contrario, prestando attenzione che il nastro in tessuto inferiore passi attraverso gli snodi di regolazione dello schienale (Fig. 26) ed il supporto della barra gioco.



Questo prodotto è conforme alla Direttiva 2012/19/UE.

Il simbolo del cestino barrato riportato sull'apparecchio indica che il prodotto, alla fine della propria vita utile, devendo essere trattato separatamente dai rifiuti domestici, deve essere conferito in un centro di raccolta differenziata per apparecchiature elettriche ed elettroniche oppure riconsegnato al rivenditore al momento dell'acquisto di una nuova apparecchiatura equivalente. L'utente è responsabile del conferimento dell'apparecchio a fine vita alle appropriate strutture di raccolta. L'adeguata raccolta differenziata per l'avvio successivo dell'apparecchio smesso al riciclaggio, al trattamento e allo smaltimento ambientalmente compatibile contribuisce ad evitare possibili effetti negativi sull'ambiente e sulla salute e favorisce il riciclo dei materiali di cui è composto il prodotto. Lo smaltimento abusivo del prodotto da parte dell'utente comporta sanzioni amministrative stabilite per legge. Per informazioni più dettagliate inerenti i sistemi di raccolta disponibili, rivolgersi al servizio locale di smaltimento rifiuti, o al negozio in cui è stato effettuato l'acquisto.



**IMPORTANT ! À CONSERVER POUR LES UTILISATIONS ULTERIEURES.**

**ATTENTION :** AVANT L'EMPLOI, ENLEVER ET RETIRER TOUS LES SACS EN PLASTIQUE ET ÉLÉMENTS QUI FONT PARTIE DE L'EMBALLAGE DU PRODUIT ET LES TENIR HORS DE PORTÉE DES ENFANTS.

**AVERTISSEMENTS**

- **AVERTISSEMENT :** Ne jamais laisser l'enfant sans surveillance.
- **AVERTISSEMENT :** Ne pas utiliser le transat dès lors que l'enfant tient assis tout seul, s'il est capable de rouler sur lui-même, ou de se hisser en s'appuyant sur ses mains, ses genoux et ses pieds.
- **AVERTISSEMENT :** Ce transat n'est pas prévu pour de longues périodes de sommeil.
- **AVERTISSEMENT :** Toujours utiliser le système de retenue.
- Toujours utiliser le système de retenue lorsque le bébé est assis dans le transat ; ajuster éventuellement les dispositifs de réglage prévus à cet effet.
- **AVERTISSEMENT :** Il est dangereux d'utiliser ce transat sur une surface en hauteur, comme par exemple une table, une chaise, etc.
- **AVERTISSEMENT :** Ne jamais utiliser l'arc de jeu pour porter le transat.
- **Âge d'utilisation conseillé :** de la naissance à 9 kg (6 mois)
- **AVERTISSEMENT :** Ce transat ne remplace pas un lit ou un berceau. Si l'enfant a besoin de se reposer, il est préférable de le mettre dans un lit ou dans un berceau adaptés.
- **AVERTISSEMENT :** Ne pas utiliser le transat si des composants sont cassés ou manquants.
- **AVERTISSEMENT :** Ne pas utiliser d'accessoires ou des pièces de rechange autres que ceux approuvés par le fabricant.
- L'assemblage du produit et de tous ses composants doit être effectué exclusivement par un adulte.
- Ne pas utiliser le transat avec plus d'un enfant à la fois.

- Ne jamais laisser le transat sur une surface qui ne soit pas parfaitement horizontale.
- Ne pas laisser d'autres enfants jouer sans surveillance près du transat.
- Pour éviter les risques ou les débuts d'incendies, ne pas laisser le transat près d'une source de chaleur, d'appareils électriques, à gaz, etc.
- S'assurer que la housse soit toujours bien fixée à la structure du transat.
- Ne jamais utiliser pour le transport de l'enfant dans un véhicule à moteur.
- S'assurer que tous les composants sont toujours fixés accrochés et montés.
- Contrôler régulièrement d'éventuelles parties usées, vis desserrées, ou des matériaux usés ou décousus, afin de les changer immédiatement.
- Ne pas mettre le transat avec l'enfant près de fenêtres ou de murs, en présence de cordes, de rideaux ou d'autres objets que l'enfant pourrait utiliser pour grimper ou qui pourraient être à l'origine d'un étouffement ou d'un étranglement.
- Ne pas placer le transat sur une fenêtre ou un mur pour éviter que l'enfant ne perde l'équilibre et ne tombe.
- Ne pas ajouter de cordes pour rallonger les systèmes de fixation du jouet de la barre de jeu, et ne pas faire de noeuds : cela pourrait entraîner la formation accidentelle de noeuds coulants pouvant créer des risques d'étranglement.
- Le jouet doit toujours être utilisé sous la surveillance d'un adulte.
- Contrôler régulièrement l'état d'usure du produit et la présence de détériorations éventuelles. En cas d'endommagements, ne pas utiliser la barre de jeu ni le jouet et le tenir hors de portée des enfants.





**CONSEILS POUR L'ENTRETIEN**

**COMPOSITION TEXTILE**

**REVÊTEMENT :** Extérieur : 100% Polyester. Rembourrage : 100% Polyuréthane.

**MINI-RÉDUCTEUR :** Extérieur 100% Polyester. Rembourrage 100% Polyester.

- Ce produit doit être entretenu régulièrement.
- Les opérations de nettoyage et d'entretien doivent être effectuées par un adulte.
- Inspecter périodiquement le transat pour vérifier toute présence de détériorations, d'endommagements ou de parties manquantes : si c'est le cas, ne pas utiliser le produit.
- Pour le lavage, s'en tenir aux indications affichées sur l'étiquette du produit.

-  Laver à la main à l'eau froide
-  Ne pas blanchir
-  Ne pas sécher en machine
-  Ne pas repasser
-  Ne pas laver à sec

- Après chaque lavage, vérifier la résistance du tissu et des coutures.
- Une exposition prolongée du produit au soleil pourrait entraîner une décoloration des tissus.

### Composants

- A – Base
- B – Pieds
- B1 – Caoutchouc antidérapant
- B2 – Touches de pliage/dépliage
- C – Siège
- D – Mini-réducteur
- DD – Appui-tête
- E – Barre de jeu
- E1 – Bouton de décrochage du jouet sonore
- F – Jouet sonore amovible
- G – Petits jouets
- H – Siège de fixation barre de jeu
- I – Poignées en tissu
- I1 – Bande de fixation du jouet sonore
- L – Ceintures de sécurité
- M – Boucles
- N – Fourchettes
- O – Bague de réglage de la ceinture de sécurité
- P – Touches d'inclinaison
- Q – Boutons à dé clic
- R – Box vibration

### ASSEMBLAGE

Le transat est déjà assemblé. Pour l'utiliser, les opérations suivantes doivent être effectuées :

1. Déplier le transat en tirant le siège vers le haut (Fig. 1) jusqu'à entendre un dé clic qui indique que le dépliage a eu lieu correctement. S'assurer que les deux côtés du transat sont correctement dépliés.
2. Fixer la barre de jeu, en introduisant l'extrémité inférieure de la barre dans le trou de fixation spécialement prévu (Fig. 2).

### RÉGLAGE DU DOSSIER

3. Pour régler l'inclinaison du dossier d'une position plus haute à une position plus inclinée, saisir les deux touches latérales (Fig. 3) et les tirer vers le haut tout en appuyant sur ces dernières ; choisir l'inclinaison souhaitée parmi les 4 positions disponibles. Cette opération peut être aussi effectuée avec l'enfant dans le transat. Dans ce cas, elle s'avérera légèrement plus difficile.

**AVERTISSEMENT** : Toujours suivre le dossier avec ses propres doigts lors des phases de réglage de l'inclinaison.

Pour passer d'une position plus inclinée à une autre moins inclinée, on peut tout simplement tirer le dossier vers le haut (Fig. 4-5).

**AVERTISSEMENT** : Toujours vérifier que le dossier est correctement bloqué avant utilisation.

Le transat est équipé de poignées de transport en tissu.

**AVERTISSEMENT** : Les poignées de transport (I), lorsqu'elles sont inutilisées, doivent être fixées au dos du dossier avec de petites bandes velcro.

### POSITION FIXE OU À BASCULE

4. Il est possible d'utiliser le transat en position fixe ou à bascule :
  - Position fixe : tourner les deux pieds frontaux (B) en avant jusqu'à ce que la partie inférieure du pied ait touché le sol (Fig. 6) ;
  - Position à bascule : tourner les pieds frontaux (B) en sens contraire, en veillant à ce que le pied ne touche pas le sol (Fig. 7).

### PLIAGE

5. Il est possible de plier le transat pour le transport.

**AVERTISSEMENT** : les opérations de pliage ne doivent être jamais effectuées lorsque l'enfant est dans le transat. Ôter l'enfant du transat avant de plier la structure !

6. Pour plier le transat, on doit appuyer simultanément sur les 2 touches situées à l'intérieur des pieds frontaux (Fig. 8).
7. Pour déplier à nouveau le transat, il suffit de tirer le siège vers le haut (Fig. 9) jusqu'à ce qu'on ait entendu un dé clic qui indique que le dépliage a eu lieu correctement.

### UTILISATION DES CEINTURES DE SÉCURITÉ

8. Lors de la première utilisation, les ceintures de sécurité seront déjà bouclées (Fig. 10). Pour les déboucler, appuyer sur les extrémités des fourchettes de la boucle et sortir les deux boucles (Fig. 11). Le transat est prêt à accueillir l'enfant.

**AVERTISSEMENT** : Lorsque les ceintures ne sont pas utilisées, toujours les boucler en les introduisant dans l'entrejambe. Ensuite, vérifier que les opérations de tensionnement et de fixation ont été exécutées de façon correcte.

9. Retenir une extrémité de la boucle tout en tirant la bande et en la faisant coulisser à l'intérieur de la bague spécialement prévue (O), pour modifier le tensionnement des ceintures (Fig. 12).

### MINI-RÉDUCTEUR

10. Le coussin réducteur (D) – (DD) est parfait dès la naissance et on peut le retirer selon le besoin. Pour le fixer au siège, il faut le positionner sur siège et faire passer l'entrejambe à travers la fente spécialement prévue (Fig. 13). Faire passer les ceintures de sécurité à travers les oeillets latéraux du réducteur spécialement prévus (Fig. 13 A). Positionner l'appui-tête (DD) à la hauteur souhaitée. On peut choisir parmi trois différentes hauteurs ; fixer l'appui-tête au siège en faisant passer la bande à travers l'oeillet et le refermer avec le velcro spécialement prévu (Fig. 14).

### BARRE DE JEU

11. Fixer la barre de jeu (E) à la structure, en introduisant l'extrémité inférieure dans le trou de fixation de la barre de jeu spécialement prévu (Fig. 15)

**AVERTISSEMENT** : Toujours vérifier que la barre de jeu est fixée correctement avant chaque utilisation. La barre de jeu peut être utilisée dans deux positions différentes, en la soulevant légèrement de son siège et en la faisant tourner jusqu'à la position souhaitée (Fig. 16).

12. Les petits jouets peuvent être fixés à la barre de jeu, en introduisant les bandes dans les trous spécialement prévus sur la barre (Fig. 17).

### AVERTISSEMENTS PARTIES ÉLECTRIQUES

· Pour remplacer les piles : desserrer la vis du compartiment se trouvant sur la barre de jeu à l'aide d'un tournevis, ouvrir le compartiment, ôter les piles usagées du compartiment des piles, introduire les piles neuves, en veillant à respecter la polarité (comme indiqué sur le produit), remettre le volet et serrer la vis à fond. Répéter la même opération pour le Box Vibrant (Barre de jeu 2 Piles AA 1,5 V – Box Vibration 1 Pile LR20 1,5V)

- Le remplacement des piles doit être toujours effectué par un adulte.
- Utiliser des piles alcalines identiques ou équivalentes au type recommandé pour le fonctionnement de ce produit (Barre de jeu 2 Piles AA 1,5V – Box Vibration 1 Pile LR20 1,5V).
- Les piles doivent être insérées en respectant la polarité.
- Ne pas mélanger plusieurs types de piles ou des piles usagées et

des piles neuves.

- Ne pas laisser les piles ou les outils éventuels à la portée des enfants.
- Ne pas court-circuiter les bornes d'alimentation.
- Toujours ôter les piles usagées du produit afin d'éviter que des pertes éventuelles de liquide n'endommage le transat.
- Toujours ôter les piles en cas d'inutilisation prolongée du produit.
- Ôter les piles de la barre de jeu et box vibrant avant de la jeter.
- Ne pas jeter les piles déchargées dans le feu ou dans la nature, mais les éliminer en effectuant le tri sélectif.
- Si les piles devaient générer des pertes de liquide, les remplacer immédiatement, en prenant soin de nettoyer le compartiment des piles et de se laver soigneusement les mains en cas de contact avec le liquide.
- Jeter immédiatement les piles qui perdent leur liquide : elles pourraient entraîner des brûlures cutanées ou d'autres lésions.
- Ne pas tenter de recharger des piles non rechargeables : elles pourraient exploser.
- Il n'est pas conseillé d'utiliser des piles rechargeables, car cela pourrait diminuer la fonctionnalité du jouet.
- En cas de piles rechargeables, les sortir du jouet avant de les recharger.
- Ne pas laisser le produit sous la pluie ; les infiltrations d'eau endommagent le circuit électronique.
- Les piles rechargeables ne doivent être rechargées que sous la surveillance d'un adulte.

## JOUET SONORE AMOVIBLE

La barre de jeu est équipée d'un panneau « lumières et sons » qu'on déclenche en appuyant sur les boutons situés sur la partie frontale (Fig. F).

**F1** : Touche allumage - volume

**F2** : Déclenche des mélodies douces et détendantes

**F3** : Déclenche une berceuse

**F4** : Déclenche des musiques Funny

**F5** : Touche d'enregistrement vocal

**F6** : Poignée de déclenchement de sons et de musiques

**F7** : Microphone – Led

Pour le déclenchement de l'enregistrement vocal, s'assurer que le jouet sonore est allumé. Tenir le bouton appuyé F5 ; dès que la led rouge commence à clignoter, il sera possible d'enregistrer sa propre voix. Relâcher le bouton pour interrompre l'enregistrement (la led s'éteindra). La durée maximale de l'enregistrement est de 30 secondes.

Appuyer sur le bouton pour écouter l'enregistrement.

Répéter les opérations décrites ci-dessus pour effectuer un enregistrement ultérieur.

Pour obtenir un enregistrement optimal, il est conseillé de se tenir à une distance d'environ 20 cm du microphone (F7), et de prononcer les mots d'une voix haute et claire ; important : n'obstruez pas le trou du microphone, pour ne pas compromettre la qualité de votre enregistrement.

Le jouet sonore peut être retiré en appuyant sur le bouton E1 (Fig.18).

Une fois le jouet sonore retiré, on peut le fixer à la structure du petit lit grâce à la bande I1 (Fig. 19). La bande est équipée de deux œillets pour la rendre compatible avec la plupart des structures des petits lits (Fig.20).

**AVERTISSEMENT** : Afin d'éviter tout risque d'étranglement, élever le jouet dès que l'enfant tente de se mettre à quatre pattes ou de ramper.

La bande I1 de fixation, lorsqu'elle n'est pas utilisée, peut être fixée de nouveau à la courroie de transport, comme indiqué dans la Fig. 21.

Pour repositionner le jouet sonore sur la barre, le faire coulisser comme décrit dans les Fig. 22 jusqu'à entendre le « DÉCLIC » qui indique que la fixation a eu lieu.

## BOX VIBRATION

Le box vibration décrit dans la Fig. 23 est placé sur le support du siège avant.

En faisant tourner le bouton rotatif dans le sens des aiguilles d'une montre, on déclenche la vibration. Repositionner le bouton rotatif sur « 0 » pour la désactiver.

## DÉHOUSSAGE

Il est possible d'ôter la housse et le mini-réducteur du transat pour les laver.

13. Ôter le mini-réducteur.

14. Sortir les ceinture de sécurité des fentes du tissu et enlever la housse du devant Fig.24. Décrocher les 6 boutons à dé clic (Q) aménagés latéralement au-dessous des tubes métalliques, et détacher le velcro aménagé sur le box vibration (Fig. 25). Ensuite enlever le tissu en le faisant coulisser tout au long de la structure, et en prenant soin de ne pas l'abîmer. Pour repositionner la housse, procéder en sens inverse, en faisant attention pour empêcher la bande de tissu inférieure de passer à travers les articulations de réglage du dossier (Fig. 26) et le support de la barre de jeu.



**Ce produit est conforme à la Directive 2012/19/UE.**

Le symbole de la poubelle barrée sur l'appareil indique que ce produit, à la fin de sa propre vie utile, devra être traité séparément des autres déchets domestiques ; il faudra donc l'apporter dans un centre de collecte sélective pour les appareillages électriques et électroniques, ou bien le remettre au revendeur lors de l'achat d'un nouvel appareillage équivalent. L'utilisateur est responsable du retour de l'appareil, à la fin de sa vie, aux structures de collecte appropriées. Une collecte sélective adéquate, visant à envoyer l'appareil que l'on n'utilise plus au recyclage, au traitement et à l'élimination compatible avec l'environnement, contribue à éviter les effets négatifs possibles sur l'environnement et sur la santé, et favorise le recyclage des matériaux dont le produit est composé. Pour obtenir des renseignements plus détaillés sur les systèmes de collecte disponibles, s'adresser au service local d'élimination des déchets, ou bien au magasin où l'appareil a été acheté.

**WICHTIG! FÜR SPÄTERES NACHLESEN UNBEDINGT AUFBEWAHREN.**

**ACHTUNG:** VOR DEM GEBRAUCH EVENTUELLE PLASTIKBEUTEL UND ALLE ELEMENTE, DIE TEIL DER PRODUKTVERPACKUNG SIND, ABNEHMEN UND ENTSORGEN SOWIE VON KINDERN FERNHALTEN.

**SICHERHEITSHINWEISE**

- **ACHTUNG:** Niemals das Kind unbeaufsichtigt lassen.
- **ACHTUNG:** Die Schaukelwippe darf nicht mehr verwendet werden, wenn das Kind bereits selbständig sitzen kann, wenn es in der Lage ist, sich um sich selbst zu drehen oder wenn es aufstehen kann, indem es sich mit Händen, Knien und Füßen abdrückt.
- **ACHTUNG:** Die Wippe eignet sich nicht dafür, dass das Kind längere Zeit darin schläft.
- **ACHTUNG:** Verwenden Sie immer das Rückhaltesystem.
- Verwenden Sie stets die Sicherheitsgurte und den Mittelsteg, wenn das Kind in der Schaukelwippe liegt. Stellen Sie bei Bedarf, mit Hilfe der speziellen Einstellvorrichtung, deren Länge ein.
- **ACHTUNG:** Es ist gefährlich, die Schaukelwippe auf erhöhte Flächen zu stellen (Tische, Stühle usw.).
- **ACHTUNG:** Der Spielbügel darf niemals als Transportbügel für die Schaukelwippe verwendet werden.
- **Zulässiges Verwendungsalter:** Ab der Geburt bis 9 kg Körpergewicht (etwa 6 Monate).
- **ACHTUNG:** Diese Schaukelwippe ist kein Ersatz für eine Wiege oder ein Bett. Falls Ihr Kind schlafen möchte, legen Sie es in eine Wiege oder in ein Bettchen.
- **ACHTUNG:** Die Schaukelwippe nicht verwenden, falls Teile davon beschädigt, zerrissen sind oder fehlen.
- **ACHTUNG:** Keine Zubehörteile, keine Ersatzteile oder andere Teile verwenden, die nicht vom Hersteller stammen.
- Das Produkt und seine Bestandteile dürfen ausschließlich von einem Erwachsenen zusammengesetzt werden.
- Die Schaukelwippe ist nur für 1 Kind ausge-

legt. Ein zweites darf nicht gleichzeitig hinein gelegt werden.

- Die Schaukelwippe niemals auf unebenen Flächen stehen lassen.
- Lassen Sie keine anderen Kinder unbeaufsichtigt in der Nähe der Schaukelwippe spielen.
- Zur Vermeidung von Risiken oder Bränden, die Schaukelwippe nicht in der Nähe von Hitzequellen, elektrischen Geräten, gasbetriebenen Geräten usw. aufstellen.
- Vergewissern Sie sich, dass der Bezug immer korrekt am Gestell der Schaukelwippe befestigt ist.
- Die Schaukelwippe nie zum Transportieren des Kindes in einem motorbetriebenen Fahrzeug verwenden.
- Vergewissern Sie sich stets, dass alle Bestandteile korrekt angeklippt und installiert sind.
- Die Schaukel regelmäßig auf verschlissene Teile, lockere Schrauben, verschlissenes Material oder aufgetrennte Nähte prüfen und evtl. schadhafte Teile sofort austauschen.
- Die Schaukelwippe nicht mit dem Kind darin in die Nähe von Fenstern oder Mauern stellen, wo Kordeln, Vorhänge oder anderes vom Kind dazu benutzt werden können, sich daran hochzuziehen, sich damit zu ersticken oder zu erdrosseln.
- Die Schaukelwippe nicht in die Nähe von Fenstern oder Mauern stellen, damit das Kind nicht das Gleichgewicht verlieren und herunterfallen kann.
- Keine Schnüre hinzufügen, um die Befestigungssysteme der Spielfiguren des Spielbügels zu verlängern, und keine Knoten/Ösen bilden: Das könnte dazu führen, dass sich unversehens Schlingen bilden, mit denen sich das Kind erdrosseln könnte.
- Das Spielzeug muss immer unter Aufsicht eines Erwachsenen benutzt werden.
- Prüfen Sie regelmäßig den Abnutzungsstand des Produkts und ob es beschädigt ist. Bei Beschädigungen dürfen der Spielbügel und die Spielfiguren nicht mehr verwendet und müssen auf jeden Fall von Kindern fern gehalten werden.

**TIPPS FÜR DIE PFLEGE**

**BESCHAFFENHEIT DER TEXTILIEN**

**BEZUG:** Außen-seite: 100% Polyester. Füllung: 100% Polyurethan.

**SITZVERKLEINERER:** Außenmaterial 100% Polyester. Futter 100% Polyester.

- Dieses Produkt benötigt regelmäßige Pflege und Wartung.
- Die Reinigungs- und Wartungsarbeiten dürfen nur von einem Erwachsenen durchgeführt werden.
- Kontrollieren Sie die Schaukelwippe regelmäßig, um festzustellen, ob sie beschädigt ist, defekte Teile aufweist oder Teile fehlen. Gegebenenfalls nicht verwenden.
- Die Waschanleitungen auf dem Pflegeetikett des Produkts beachten.



Handwäsche in kaltem Wasser



Nicht bleichen



Nicht im Trockner trocknen



Nicht bügeln



Nicht chemisch reinigen

- Überprüfen Sie nach jeder Wäsche die Widerstandsfähigkeit des Bezugsstoffs und der Nähte.
- Wenn das Produkt lange der Sonne ausgesetzt wird, könnte dies zur Ausbleichung der Stoffe führen.

## BESTANDTEILE

- A – Basis
- B – Füße
- B1 – Antirutschgummi
- B2 – Tasten Öffnen/Schließen
- C – Sitz
- D – Sitzverkleinerer
- DD – Kopfstütze
- E – Spielbügel
- E1 – Knopf zum Ausklinken der Musikkonsole
- F – Abnehmbare Musikkonsole
- G – Spiele
- H – Spielbügelhalterung
- I – Stoffgriffe
- I1 – Befestigungsband Musikkonsole
- L – Sicherheitsgurte
- M – Schnallen
- N – Verschlussteile
- O – Ring zum Einstellen der Sicherheitsgurte
- P – Tasten zum Einstellen der Kipphöhe
- Q – Rastknöpfe
- R – Vibrationsfunktion

## ZUSAMMENBAU

Die Babywippe wird fertig zusammgebaut geliefert. Um sie zu verwenden, nehmen Sie die folgenden Schritte vor:

1. Öffnen Sie die Wippe, indem Sie den Sitz nach oben ziehen (Abb. 1), bis er einrastet und das Produkt somit korrekt geöffnet ist. Vergewissern Sie sich, dass beide Seiten der Wippe richtig geöffnet sind.
2. Befestigen Sie den Spielbügel, indem Sie das untere Bügelende in die entsprechende Halterung einfügen (Abb. 2).

## VERSTELLUNG DER RÜCKENLEHNE

3. Zum Verstellen der Rückenlehne von einer aufrechten in eine schrägere Position, halten Sie die beiden seitlichen Knöpfe gedrückt (Abb. 3) und ziehen Sie sie nach oben; wählen Sie zwischen 4 möglichen Positionen. Dies können Sie auch tun, während das Kind in der Wippe liegt; dies ist lediglich ein wenig schwieriger.

**ACHTUNG:** Begleiten Sie die Rückenlehne beim Einstellen der Höhe mit den Händen.

Um die Rückenlehne von einer schrägeren in eine aufrechtere Position zu bringen, können Sie diese einfach nach oben ziehen (Abb. 4-5).

**ACHTUNG:** Vergewissern Sie sich vor der Verwendung stets, dass die Rückenlehne richtig eingerastet ist.

Die Wippe verfügt über Tragegriffe aus Stoff.

**ACHTUNG:** Die Tragegriffe (I) müssen, wenn sie nicht verwendet werden, mithilfe der Klettbandverschlüsse hinter der Rückenlehne befestigt werden.

## FIX- ODER SCHAUKELPOSITION

4. Die Wippe kann in der Fix- und der Schaukelposition verwendet werden:

- Fixposition: Drehen Sie die beiden Vorderfüße (B) nach vorn, bis der untere Teil des Fußes den Boden berührt (Abb. 6);
- Schaukelposition: drehen Sie die beiden Vorderfüße (B) in die entgegengesetzte Richtung, so dass der Fuß nicht den Boden berührt (Abb. 7).

## SCHLIESSEN

5. Die Wippe kann für den Transport geschlossen werden.

**ACHTUNG:** Die Wippe darf nie geschlossen werden, während das Kind darin befindet. Nehmen Sie das Kind aus der Wippe heraus, bevor Sie diese schließen!

6. Zum Schließen der Schaukelwippe drücken Sie gleichzeitig die beiden Knöpfe an der Innenseite der Vorderfüße (Abb. 8).
7. Um die Wippe zu öffnen, ziehen Sie einfach den Sitz nach oben (Abb. 9), bis dieser einrastet und die Wippe so richtig geöffnet ist.

## VERWENDUNG DER SICHERHEITSGURTE

8. Bei der ersten Verwendung sind die Sicherheitsgurte bereits geschlossen (Abb. 10). Um sie zu öffnen, drücken Sie die Enden der Verschlussteile der Schnalle und ziehen Sie die beiden Schnallen heraus (Abb. 11). Das Kind kann nun in die Wippe gelegt werden.
- ACHTUNG:** Wenn die Wippe verwendet wird, schließen Sie stets die Sicherheitsgurte und führen Sie diese durch den Mittelsteg. Prüfen Sie, ob die Gurte richtig gespannt und befestigt sind.
9. Halten Sie ein Schnallenende fest und ziehen Sie gleichzeitig am Gurt. Lassen Sie diesen durch den Ring (O) gleiten, um die Gurtpannung zu ändern (Abb. 12).

## SITZVERKLEINERER

10. Das Verkleinerungskissen (D) – (DD) kann ab der Geburt verwendet und je nach Bedarf wieder entfernt werden. Um es auf dem Sitz zu befestigen, legen Sie es auf den Sitz und führen Sie den Mittelsteg in die dafür vorgesehene Öffnung (Abb. 13). Führen Sie die Sicherheitsgurte durch die dafür vorgesehenen Seitenlöcher des Sitzverkleinerers (Abb. 13 A).

Stellen Sie die Höhe der Kopfstütze (DD) ein, wählen Sie zwischen den verfügbaren Höhen. Befestigen Sie die Kopfstütze am Sitz, indem Sie das Band durch die Öse führen und den Klettverschluss schließen (Abb. 14).

## SPIELBÜGEL

11. Befestigen Sie den Spielbügel, indem Sie das untere Bügelende in die entsprechende Halterung einfügen (Abb. 15).

**ACHTUNG:** Vergewissern Sie sich vor jedem Gebrauch, dass der Spielbügel richtig eingerastet ist. Der Spielbügel kann in zwei verschiedenen Positionen verwendet werden. Heben Sie ihn hierzu leicht an und drehen Sie ihn in die gewünschte Position (Abb. 16).

12. Die Spielfiguren können, durch Einführen der Bänder in die dafür vorgesehenen Öffnungen, am Spielbügel befestigt werden (Abb. 17).

## HINWEISE ELEKTRO-TEILE

- Zum Austausch der Batterien: Die Schraube des Batteriefachdeckels auf dem Spielbügel mit einem Schraubenzieher lösen, den Deckel öffnen, die leeren Batterien aus dem Batteriefach nehmen, neue Batterien einsetzen (auf die angegebene Polarität achten!), den Deckel wieder aufsetzen und die Schraube gut anziehen. Gehen Sie für die Vibration genauso vor (Spielbügel: 2 Batterien AA 1,5 V – Fach Vibration: 1 Batterie LR20 1,5V).
- Die Batterien müssen immer von einem Erwachsenen ausgetauscht werden.
- Verwenden Sie die für den Betrieb dieses Produktes empfohlenen oder äquivalente Alkali-Batterien (Spielbügel: 2 Batterien AA 1,5 V – Fach Vibration: 1 Batterie LR20 1,5V).

- Die Batterien unter Beachtung der korrekten Polarität einsetzen.
- Nicht verschiedene Batterietypen oder neue und verbrauchte Batterien zusammen verwenden.
- Die Batterien oder eventuelle Werkzeuge nicht in Reichweite von Kindern liegen lassen.
- Die Stromverbindungen nicht kurzschließen.
- Die leeren Batterien des Produktes immer entnehmen, um eventuelle Flüssigkeitsverluste, die das Produkt beschädigen könnten, zu vermeiden.
- Die Batterien stets herausnehmen, wenn das Produkt über längere Zeit nicht benutzt wird.
- Die Batterien vor der Entsorgung aus dem Spielbügel und dem Vibrationsfach entfernen.
- Leere Batterien nicht verbrennen oder in die Natur werfen, sondern der getrennten Abfallsammlung zuführen.
- Sollte aus den Batterien Flüssigkeit austreten, ersetzen Sie diese umgehend, säubern Sie das Batteriefach gründlich und waschen Sie sich sorgfältig die Hände, falls Sie mit der Flüssigkeit in Berührung gekommen sind.
- Batterien, die Flüssigkeit verlieren, sofort entsorgen: sie könnten die Haut verbrennen und zu anderen Verletzungen führen.
- Versuchen Sie keinesfalls, nicht aufladbare Batterien aufzuladen: Sie könnten explodieren.
- Vom Gebrauch wiederaufladbarer Batterien wird abgeraten, sie könnten die Funktionalität des Spielzeugs einschränken.
- Bei Verwendung von wiederaufladbaren Batterien diese vor dem Aufladen aus dem Spiel entfernen.
- Das Produkt nicht im Regen stehen lassen: Das Eindringen von Wasser kann den Elektrokreislauf beschädigen.
- Wiederaufladbare Batterien dürfen nur unter Aufsicht eines Erwachsenen neu aufgeladen werden.

#### ABNEHMBARE MUSIKKONSOLE

Der Spielbügel ist mit einer Licht- und Klangkonsole versehen, die durch die Tasten an der Vorderseite bedient wird (Abbildung F).

**F1** : Taste Ein - Lautstärke

**F2** : Zum Einschalten entspannender leichter Melodien ein

**F3** : Zum Einstellen von Schlafliedern

**F4** : Zum Einstellen der Funny-Musik

**F5** : Taste Tonaufnahme

**F6** : Einstellhebel Töne und Musik

**F7** : Mikrofon – Led

Zum Einstellen der Tonaufnahme prüfen, dass die Musikkonsole eingeschaltet ist. Halten Sie die Taste gedrückt F5; sobald die rote LED-Leuchte aufleuchtet, können Sie Ihre Stimme aufnehmen; um die Aufnahme zu unterbrechen, lassen Sie die Taste los (die LED-Leuchte erlischt). Die Aufnahme hat eine Höchstdauer von 30 Sekunden. Zum Anhören der Aufnahme drücken Sie die Taste.

Um eine neue Aufnahme zu starten, wiederholen Sie die oben genannten Schritte.

Für eine optimale Aufnahme halten Sie das Mikrofon (F7) in einem Abstand von circa 20 cm und sprechen Sie in einem klaren und unterschiedenen Tonfall. Bedecken Sie nicht die Mikrofonöffnung, damit die Qualität Ihrer Aufnahme nicht beeinträchtigt wird.

Die Musikkonsole kann abgenommen werden. Drücken Sie hierzu die Taste E1 (Abb.18).

Wenn Sie die Musikkonsole abgenommen haben, kann es mithilfe des Bandes (I1) an das Bettchen gehängt werden (Abb. 19). Das Band hat zwei Ösen, so dass es mit den meisten Bettchen kompatibel ist (Abb. 20).

**ACHTUNG:** Um mögliche Verletzungen durch Verheddern zu verhindern, ist dieses Spielzeug zu entfernen, wenn das Kind beginnt, auf allen vieren zu krabbeln.

Das Aufhängeband (I1) kann, wenn es nicht benutzt wird, wieder an den Transportgurt gebunden werden, wie in Abb. 21 dargestellt.

Um die Musikkonsole wieder an der Leiste zu befestigen, schieben Sie es wie in Abb. 22 dargestellt, bis es mit einem „Klick“-Geräusch einrastet.

#### VIBRATIONSFUNKTION

Das Fach für die Vibrationsfunktion Abb. 23 befindet sich auf der Halterung des Vordersitzes.

Durch Drehen des Knopfes im Uhrzeigersinn wird die Vibration aktiviert. Um sie auszustellen, bringen Sie den Knopf wieder in die Stellung „0“.

#### ABZIEHEN DES BEZUGS

Der Bezug und der Sitzverkleinerer können zum Reinigen abgenommen werden.

13. Nehmen Sie den Sitzverkleinerer ab.

14. Ziehen Sie die Sicherheitsgurte aus den Schlitzern im Stoff und ziehen Sie den Bezug nach vorne hin ab Abb. 24. Öffnen Sie die 6 Druckknöpfe (Q) an der Seite unter den Metallrohren, öffnen Sie den Klettverschluss am Vibrationsfach (Abb. 25), ziehen Sie den Stoff vom gesamten Gestell ab und achten Sie dabei darauf, ihn nicht zu beschädigen. Um den Bezug wieder anzubringen, gehen Sie in umgekehrter Reihenfolge vor und achten Sie dabei darauf, dass das untere Stoffband durch die Einstellgelenke der Rückenlehne (Abb. 26) und die Halterungen des Spielbügels läuft.



**Dieses Produkt entspricht der Richtlinie 2012/19/EU.**

Die durchgestrichene Abfalltonne, die auf diesem Gerät abgebildet ist, bedeutet, dass dieses Produkt nach dem Ende seiner Betriebszeit getrennt von den Haushaltsabfällen zu entsorgen ist. Entweder sollte es an einer Sammelstelle für elektrische und elektronische Altgeräte abgegeben werden oder, bei Kauf eines neuen Geräts, dem Verkäufer zurückgegeben werden. Der Verbraucher ist in jedem Falle verantwortlich für die ordnungsgemäße Entsorgung des Geräts nach Ende der Betriebszeit. Nur bei Abgabe des Geräts an einer geeigneten Sammelstelle ist es möglich das Produkt so zu verarbeiten, zu recyceln und umweltgerecht zu entsorgen, dass einerseits Werkstoffe und Materialien wieder verwendet werden können und andererseits negative Folgen für Umwelt und Gesundheit ausgeschlossen werden. Nähere Auskünfte bekommen Sie bei ihrem örtlichen Amt für Abfallentsorgung oder bei Ihrem Händler.



**IMPORTANT! KEEP FOR FUTURE REFERENCE.**

**WARNING:** BEFORE USE, REMOVE AND DISPOSE OF ALL PLASTIC BAGS AND PACKAGING MATERIALS AND KEEP THEM OUT OF REACH OF CHILDREN.

**WARNINGS**

- **WARNING:** Never leave the child unattended.
- **WARNING:** Do not use the reclined cradle once your child can sit unaided, if he can roll over or stand up pushing on his hands, knees and feet.
- **WARNING:** This reclined cradle is not intended for prolonged periods of sleeping.
- **WARNING:** Always use the restraint system.
- Always use the restraint system when the child is in the reclined cradle; adjust the length of the straps as necessary.
- **WARNING:** It is dangerous to use the reclined cradle on an elevated surface, such as tables, chairs, etc.
- **WARNING:** Never use the toy bar to carry the reclined cradle.
- **Age of permitted use:** from birth to 9 kg (6 months).
- **WARNING:** The reclined cradle does not replace a bed or a cot. If your child needs to sleep, it should be placed in a suitable cot or bed
- **WARNING:** Do not use the reclined cradle if any components are broken or missing.
- **WARNING:** Do not use accessories or replacement parts other than those approved by the manufacturer.
- This product and all its components must be assembled by adults only.
- Do not use the reclined cradle for more than one child at a time.
- Never leave the chair on surfaces that are not perfectly horizontal.
- Do not let other children play unattended near the chair.
- To prevent fire hazards; do not leave the

- chair near sources of heat, electrical equipment, gas devices, etc.
- Make sure that the lining is properly secured to the structure of the chair.
- Never use it to carry your child in a motor vehicle.
- Always make sure that all parts are properly secured and mounted.
- Check on a regular basis, possible worn parts, loose screws, worn or unstitched materials and immediately replace any damaged parts.
- Do not place the chair with the child in near windows or walls, where strings, curtains or other items could be used by the child to climb or may pose choking or strangling hazards.
- Do not place the chair near windows or walls to prevent the risk for the child of overreaching and falling over.
- Do not attach any string to lengthen the toy fasteners on the bar and do not make any knots or loops: This could lead to running knots accidentally forming which could lead to strangulation.
- This toy must only be used under adult supervision.
- Check the toy regularly for signs of wear and damage and to ensure that it is assembled correctly. Should any parts on the toy bar or hanging toy be damaged, do not use them and keep out of reach of children.

**CARE AND MAINTENANCE****FABRIC COMPOSITION**

**COVER:** Outer cover: 100% polyester. Padding: 100% polyurethane.

**BOOSTER CUSHION:** Outer cover: 100% Polyester. Padding: 100% Polyester.

- The cleaning and maintenance of this product must be carried out on a regular basis by the user.
- The cleaning and maintenance operations must only be carried out by an adult.
- Periodically inspect the reclined cradle to check for broken, torn or missing parts: If this is the case, do not use it.
- Please refer to the care label for instructions on cleaning the reclined cradle.



Wash by hand in cold water



Do not bleach



Do not tumble dry



Do not iron



Do not dry clean

- Check that the fabric and stitching are in good condition each time you wash it.
- Prolonged exposure to direct sunlight can cause the fabric to fade.

## COMPONENTS

- A – Base
- B – Feet
- B1 – Non-slip rubber
- B2 – Open/close buttons
- C – Seat
- D – Booster cushion
- DD – Headrest
- E – Toy bar
- E1 – Electronic toy release button
- F – Removable electronic toy panel
- G – Toys
- H – Toy bar coupling slot
- I – Fabric carry handles
- I1 – Strap for fastening the electronic toy panel
- L – Safety harness
- M – Buckles
- N – Clips
- O – Ring for the adjustment of the safety harness
- P – Reclining button
- Q – Click buttons
- R – Vibration unit

## ASSEMBLY

The reclined cradle comes already assembled. To use it, the following operations must be performed:

1. To open the reclined cradle pull the seat upward (Fig. 1), when you hear it click, it means the product is correctly opened. Make sure that both sides of the reclined cradle are properly open.
2. Fasten the toy bar inserting the lower ends of the bar in the relevant fastening hole (Fig. 2).

## HOW TO ADJUST THE BACKREST

3. To adjust the backrest from a higher position to a more reclined one, take the two side buttons (Fig. 3) and pull them upward, keeping them pressed; choose the desired reclining within the 4 available positions. This operation may also be carried out with the child sitting in the reclined cradle. In this case it can be more difficult.

**WARNING:** Always guide the backrest with the fingers when adjusting the recline.

To move from a more reclined position to a less reclined position, just pull the backrest upward (Fig. 4-5).

**WARNING:** Always check that the backrest is properly locked before use.

The reclined cradle is equipped with carry handles made of fabric.

**WARNING:** The carry handles (I), when not in use, should be fixed on the back of the backrest with the Velcro provided.

## FIXED OR ROCKING POSITION

4. The reclined cradle can be used in fixed or rocking mode:
  - Fixed mode: turn the front feet (B) forward until the lower part of the foot touches the ground (Fig. 6);
  - Rocking mode: turn the front feet (B) in the opposite direction, so that the foot is not touching the ground (Fig. 7).

## HOW TO CLOSE THE CHAIR

5. The reclined cradle can be closed for transport.

**WARNING:** the reclined cradle should never be closed with the child sitting in it. Remove the child from the reclined cradle before closing the frame!

6. To close the reclined cradle, press the 2 buttons inside the front feet (Fig. 8) simultaneously.
7. To open the reclined cradle again, just pull the seat upward (Fig. 9) until you hear a click that indicates the correct opening.

## USING THE SAFETY HARNESS

8. When using the safety harness for the first time, it will already be fitted and fastened. (Fig. 10). To release them, press the toothed ends of the buckle and remove the two ends from the buckle (Fig. 11). The reclined cradle is ready for the child.

**WARNING:** When using, always fasten the belts inserting them in the crotch strap and check they are tight enough and in the right position.

9. Hold one buckle end and simultaneously pull the belt and slide it inside the relative ring (O), to adjust the tension of the safety harness (Fig. 12).

## BOOSTER CUSHION

10. The pillow D – DD is ideal from birth and can be removed as needed. To fasten it to the seat, place it on the seat and pass the leg divider through the relative slot (fig. 13). Thread the safety belts in the side slots of the pillow (fig. 13A). Position the head rest DD at the desired height; you can choose between three different heights. Fasten the head rest to the seat, passing the strap through the slot and close it with the Velcro (fig. 14).

## TOY BAR

11. Fasten the toy bar (E) to the frame inserting the lower ends in the relevant fastening hole of the toy bar (Fig. 15).

**WARNING:** Always check that the toy bar is properly fastened before every use. The toy bar can be used in two different modes, slightly lifting it from its seat and turning it to the desired position (Fig. 16).

12. The toys can be fixed to the toy bar inserting the belts in the holes on the bar (Fig. 17).

## WARNINGS ELECTRICAL PARTS

- To replace batteries: loosen the screw on the battery compartment cover with a screwdriver and open the cover. Then remove the spent batteries and fit new ones, paying attention that the poles are in the right direction (as shown on the product), close the battery cover and tighten the screw. Repeat the same operation for the vibration unit (Toy bar 2 AA 1.5 Volt type batteries – Vibration unit 1 LR20 1.5V battery).

- Batteries must only be fitted by an adult.

- Only use alkaline batteries of the same type or equivalent to the type recommended for the correct function of this product (Toy bar 2 AA 1.5V batteries – Vibration unit 1 LR20 1.5V battery).

- Make sure the batteries are fitted with their poles in the right direction.
- Never mix new and old or different types of batteries.

- Always keep batteries and tools out of the reach of children.

- Do not short-circuit the power terminals.

- Always remove discharged batteries from the product to avoid any possible liquid leaks that may damage it.

- Always remove the batteries if the product will not be used for a long period of time

- Remove the batteries from the toy bar and vibration unit before disposing of the product.

- Do not throw discharged batteries in fire or dispose of them in the environment; they must be recycled.

- If the batteries are leaking liquid, replace them immediately, making sure to clean the battery compartment; thoroughly wash your hands if they have come into contact with the liquid.

- Always dispose of leaking batteries immediately: they can cause burns or other types of injuries.

- Do not attempt to recharge non-rechargeable batteries: they may explode.

- The use of rechargeable batteries is not recommended as they may reduce the toy's operability.

- If using rechargeable batteries, remove them from the toy before recharging them.

- Do not leave the product out in the rain; water will damage the electronic circuit.

- Rechargeable batteries are only to be charged under adult supervision.



## REMOVABLE ELECTRONIC TOY PANEL

The toy bar is fitted with a sounds and lights panel that is activated by pressing the buttons on the front section (Fig. F).

**F1** : On button - volume

**F2** : It plays soothing and relaxing tunes

**F3** : It plays lullabies

**F4** : It plays funny music

**F5** : Voice recording button

**F6** : Sound and music activation handle

**F7** : Microphone – LED

For the voice recording activation, check that the electronic toy is on. Keep the button pressed F5; as soon as the red LED flashes, your voice can be recorded, to stop recording release the button (the LED will turn off). The recording can have a maximum duration of 30 seconds.

To listen to the recording, press the button.

To record again, repeat the steps described above.

To obtain an optimal recording, it is recommended to keep a distance from the microphone (F7) of about 20 cm with a clear and decisive tone of voice; it is important not to block the microphone hole so as not to compromise the quality of your recording.

The toy panel can be removed by pressing the button E1 (Fig. 18).

Once removed, the toy panel can be fixed to cot frames using the strap I1 (Fig. 19). The strap has two slots to make it compatible with most cot frames (Fig.20).

**WARNING:** To prevent possible injury by entanglement, remove this toy when the child starts trying to get up on its hands and knees in a crawling position.

The fixing strap (I1), when not in use, can be fixed back to the transport belt, as shown in Fig. 21

To refit the removable toy panel on the bar, slide it as indicated in Fig. 22 until you hear it "CLICK" into place.

## VIBRATION UNIT

The vibration unit Fig. 23 is located on the front seat support.

Turning the knob clockwise, the vibration starts, to turn it off, bring the knob back to "0".

## HOW TO REMOVE THE FABRIC COVER

It is possible to remove the seat cover and the booster cushion from the reclined cradle to wash them.

13. Remove the booster cushion.

14. Remove the safety harness from the slots in the fabric and start to remove the cover Fig.24. Release the 6 click buttons (Q) at the side under the metal tubes, remove the cover on the vibration unit (Fig. 25), then take off the fabric through the entire frame paying attention not to damage it. To refit the cover, proceed in reverse order, making sure that the lower fabric strap goes through the adjustment joints of the backrest (Fig. 26) and the toy bar support.



### This product complies with the Directive 2012/19/EU.

The crossed bin symbol on the appliance indicates that the product, at the end of its life, must be disposed of separately from domestic waste, either by taking it to a separate waste disposal site for electric and electronic appliances or by returning it to your dealer when you buy another similar appliance. The user is responsible for taking the appliance to a special waste disposal site at the end of its life. If the disused appliance is collected correctly as separate waste, it can be recycled, treated and disposed of ecologically; this avoids a negative impact on both the environment and health, and contributes towards the recycling of the product's materials. For further information regarding the waste disposal services available, contact your local waste disposal agency or the shop where you bought the appliance.

¡**IMPORTANTE!** CONSERVAR PARA REFERENCIA FUTURA.

**ATENCIÓN:** ANTES DEL USO, quite las bolsas de plástico y los demás componentes que formen parte del embalaje del producto o, en cualquier caso, manténgalos fuera del alcance de los niños.

**ADVERTENCIAS**

- **ATENCIÓN:** Nunca deje al niño sin vigilancia.
- **ATENCIÓN:** No use la hamaca si el niño puede sentarse por sí solo, si es capaz de rodar sobre sí mismo o si se sabe levantar apoyando las manos, las rodillas y los pies.
- **ATENCIÓN:** Esta hamaca no está pensada para largos períodos de sueño.
- **ATENCIÓN:** Utilice siempre los sistemas de retención.
- Utilice siempre el sistema de retención cuando el niño está sentado en la hamaca. Si es necesario, regule su longitud con los correspondientes dispositivos de regulación.
- **ATENCIÓN:** Es peligroso usar la hamaca sobre superficies elevadas como mesas, sillas, etc.
- **ATENCIÓN:** No utilice la barra de juegos como asa de transporte de la hamaca.
- **Edad de uso permitida:** Desde el nacimiento hasta los 6 meses (aproximadamente 9 kilos).
- **ATENCIÓN:** La hamaca no sustituye una cama o una cuna. Si el bebé necesita dormir, colóquelo en una cama o en una cuna apropiada.
- **ATENCIÓN:** No utilice la hamaca si le faltan partes o si están rotas.
- **ATENCIÓN:** No utilice accesorios o partes de repuesto que no estén aprobados por el fabricante.
- El ensamblaje del producto debe estar exclusivamente a cargo de un adulto.
- No utilice la hamaca con más de un niño a la vez.
- Nunca deje la hamaca sobre superficies que no sean perfectamente horizontales.
- No deje que otros niños jueguen cerca de la hamaca sin vigilancia.
- Para evitar riesgos o principios de incendios, no deje la hamaca cerca de fuentes de calor, apa-

- ratos eléctricos, de gas, etc.
- Asegúrese de que la funda esté siempre sujeta correctamente a la estructura de la hamaca.
- Nunca utilice el producto para transportar al niño en un vehículo de motor.
- Asegúrese siempre de que todos los componentes estén correctamente enganchados y montados.
- Controle periódicamente que no haya partes desgastadas, tornillos flojos, materiales deteriorados o descosidos, y cambie de inmediato las partes que presenten anomalías.
- No ponga la hamaca con el niño acomodado cerca de ventanas o paredes, donde cuerdas, cortinas u otros materiales puedan ser utilizados por el niño para treparse, o ser causa de asfixia o estrangulamiento.
- No ponga la hamaca cerca de ventanas o paredes para evitar que el niño pueda perder el equilibrio y caer.
- No añada cuerdas para prolongar los sistemas de fijación del colgante de la barra de juegos, y no realice nudos/ojales: esto puede dar lugar a la formación accidental de nudos corredizos que podrían crear riesgos de estrangulamiento.
- El juguete debe usarse siempre bajo la vigilancia de un adulto.
- Compruebe periódicamente el estado de desgaste del producto y la presencia de posibles daños. En caso de daños no utilice la barra de juego ni el juguete colgante, y mantenga el producto fuera del alcance de los niños.

**RECOMENDACIONES PARA EL MANTENIMIENTO**  
**COMPOSICIÓN TEXTIL**

**REVESTIMIENTO:** Exterior: 100% poliéster. Acolchado: 100% poliuretano.

**MINIRREDUCTOR:** Exterior 100% poliéster. Acolchado 100% poliéster.

- Este producto requiere un mantenimiento periódico.
- Las operaciones de limpieza y mantenimiento deben ser llevadas a cabo exclusivamente por un adulto.
- Revise periódicamente que la hamaca no presente roturas o daños, y que no falte ninguna de sus partes: de ser así, no utilice el producto.
- Para el lavado, respete las instrucciones que figuran en la etiqueta del producto.



Lavar a mano en agua fría



No usar lejía



No secar en secadora



No planchar



No lavar en seco

· Después de cada lavado, compruebe la resistencia del tejido y de las costuras.

· Una exposición prolongada al sol puede hacer que los tejidos se destiñan.

## COMPONENTES

A – Base

B – Pies

B1 – Protector de goma antideslizante

B2 – Botones de apertura/cierre

C – Asiento

D – Minirreductor

DD – Reposacabezas

E – Barra de juego

E1 – Anillo de desenganche del juguete sonoro

F – Juguete sonoro extraíble

G – Juguetes

H – Soporte de enganche para la barra de juego

I – Asas de tejido

I1 – Cinta de enganche del juguete sonoro

L – Cinturones de seguridad

M – Hebillas

N – Horquillas

O – Anillo para la regulación del cinturón de seguridad

P – Botones de inclinación

Q – Botones de enganche rápido

R – Caja de vibración

## ENSAMBLAJE

La hamaca se suministra ya ensamblada. Para poderla utilizar, se debe llevar a cabo el siguiente procedimiento:

1. Abra la hamaca tirando del asiento hacia arriba (Fig. 1) hasta oír un clic que indique la correcta apertura del producto. Compruebe que los dos lados de la hamaca estén abiertos correctamente.

2. Enganche la barra de juego introduciendo el extremo inferior en el orificio de enganche correspondiente (Fig. 2).

## REGULACIÓN DEL RESPALDO

3. Para regular la inclinación del respaldo de una posición más alta a una más inclinada, sujete los dos botones laterales (Fig. 3) y tire de ellos hacia arriba manteniéndolos apretados. Elija la inclinación deseada entre las 4 posiciones disponibles. Esta operación puede llevarse a cabo incluso con el niño acomodado en la hamaca. En este caso, sin embargo, la operación puede dificultarse un poco.

**ATENCIÓN:** Acompañe siempre el respaldo con los dedos durante las fases de regulación de la inclinación.

Para pasar de una posición más inclinada a una más vertical, tire simplemente del respaldo hacia arriba (Fig. 4-5).

**ATENCIÓN:** Controle siempre que el respaldo esté bloqueado correctamente antes del uso.

La hamaca está equipada con asas de transporte de tela.

**ATENCIÓN:** Las asas de transporte (I), cuando no se utilizan, deben permanecer sujetadas al reverso del respaldo mediante las cintas adhesivas.

## POSICIÓN FIJA O BASCULANTE

4. La hamaca puede utilizarse en posición fija o basculante:

· Posición fija: Gire los dos pies delanteros (B) hacia adelante hasta que la parte inferior del pie toque el suelo (Fig. 6).

· Posición basculante: Gire los pies delanteros (B) en el sentido opuesto, de manera tal que el pie no toque el suelo (Fig. 7).

## PLEGADO

5. La hamaca puede plegarse para su transporte.

**ATENCIÓN:** Las operaciones de cierre no deben efectuarse por ningún motivo con el niño acomodado en el interior de la hamaca. ¡Saque al niño de la hamaca antes de cerrarla!

6. Para plegar la hamaca es necesario presionar al mismo tiempo

los 2 botones presentes en la parte interna de los pies delanteros (Fig. 8).

7. Para volver a abrir la hamaca, basta con tirar del asiento hacia arriba (Fig. 9) hasta oír un clic que indique la correcta apertura.

## USO DE LOS CINTURONES DE SEGURIDAD

8. Al utilizar el producto por primera vez, los cinturones de seguridad se encuentran abrochados (Fig. 10). Para desabrocharlos, presione el extremo de las horquillas de la hebilla y extraiga las dos hebillas (Fig. 11). La hamaca está lista para acoger al niño.

**ATENCIÓN:** Al usar el producto, abra siempre los cinturones de seguridad pasándolos a través del separapiernas, y compruebe que estén tensados y sujetados correctamente.

9. Sujete un extremo de la correa y tire al mismo tiempo de la cinta haciéndola pasar por el anillo (O) para modificar el tensado de los cinturones (Fig. 12).

## MINIRREDUCTOR

10. El reductor (D) – (DD) es ideal para el uso a partir del nacimiento, y puede quitarse cuando se considere necesario. Para engancharlo en el asiento, colóquelo sobre este y haga pasar el separapiernas por la ranura correspondiente (Fig. 13). Haga pasar los cinturones de seguridad por las ranuras laterales del reductor (Fig. 13 A). Coloque el reposacabezas (DD) a la altura deseada; se puede elegir entre tres alturas diferentes. Fije el reposacabezas al asiento haciendo pasar la cinta por la ranura y cerrándola con el velcro (Fig. 14).

## BARRA DE JUEGO

11. Enganche la barra de juego (E) en la estructura, introduciendo el extremo inferior en el orificio de enganche correspondiente (Fig. 15).

**ATENCIÓN:** Asegúrese siempre de que la barra de juegos esté correctamente enganchada antes de cada uso. La barra de juego puede utilizarse en dos posiciones distintas levantándola un poco de su soporte y girándola a la posición deseada (Fig. 16).

12. Los juguetes pueden engancharse en la barra de juegos introduciendo las cintas en los orificios correspondientes de la barra (Fig. 17).

## ADVERTENCIAS SOBRE LAS PARTES ELÉCTRICAS

· Para cambiar las pilas: Afloje el tornillo de la tapa de la barra de juegos con un destornillador, abra la tapa, saque las pilas usadas del compartimento de las pilas, introduzca las pilas nuevas prestando atención a respetar la polaridad de introducción correcta (según se ilustra en el producto), vuelva a poner la tapa y apriete el tornillo a tope. Repita el procedimiento para la caja de vibración (barra de juego 2 pilas AA 1,5 V – caja de vibración 1 pila LR20 1,5 V).

· La sustitución de las pilas debe ser llevada a cabo solo por un adulto.

· Utilice pilas alcalinas iguales o del mismo tipo recomendado para el funcionamiento de este producto (barra de juego 2 pilas AA 1,5 V – caja de vibración 1 pila LR20 1,5 V).

· Las pilas deben introducirse respetando la correcta polaridad.

· No mezcle diferentes tipos de pilas o pilas usadas con pilas nuevas.

· No deje las pilas o posibles herramientas al alcance de los niños.

· No ponga en cortocircuito los bornes de alimentación.

· Saque siempre las pilas agotadas del producto para evitar que posibles pérdidas de líquido puedan dañar el producto.

· Saque las pilas del producto si no va a utilizarlo durante un período prolongado.

· Saque las pilas de la barra de juego y de la caja de vibración antes de tirarlas.

· No arroje las pilas usadas al fuego ni las tire en el medio ambiente; estas deben eliminarse mediante recogida selectiva.

· En caso de pérdida de líquido de las pilas, cámbielas de inmediato, limpie el compartimento y lávese bien las manos en caso de contacto con el líquido.

· Deseche inmediatamente las pilas que pierdan líquido: podrían causar irritaciones cutáneas u otras lesiones.

· No intente recargar las pilas no recargables: podrían explotar.

- No se aconseja utilizar pilas recargables; podrían reducir el desempeño del juego.
- En caso de uso de pilas recargables, extraígalas del juego antes de recargarlas.
- No deje incautamente el producto bajo la lluvia; las infiltraciones de agua dañan el circuito eléctrico.
- Las pilas recargables deben recargarse solo bajo la supervisión de un adulto.

### JUGUETE SONORO EXTRAÍBLE

La barra de juego dispone de un panel de luces y sonidos que se activa mediante los botones presentes en la parte frontal (Fig. F).

**F1** : Botón de encendido - volumen

**F2** : Activa suaves melodías relajantes

**F3** : Activa la nana

**F4** : Activa la música Funny

**F5** : Botón de grabación de voz

**F6** : Manilla de activación de sonidos y música

**F7** : Micrófono – Led

Para la activación de la grabación de voz, asegúrese de que el juguete sonoro esté encendido. Mantenga presionado el botón F5; al parpadear el led rojo, se podrá grabar la voz; para interrumpir la grabación, suelte el botón (el led se apagará). La grabación puede durar máximo 30 segundos.

Para escuchar la grabación, apriete el botón.

Para realizar una nueva grabación, repita el mismo procedimiento.

Para obtener una grabación de buena calidad, ubíquese a unos 20 cm del micrófono (F7) y hable con un tono de voz claro y entendible; es importante no obstruir el orificio del micrófono para no comprometer la calidad de la grabación.

El juguete sonoro puede quitarse presionando el botón E1 (Fig.18).

Cuando se haya quitado el juguete sonoro, este puede engancharse en la estructura de la cama (Fig. 19) mediante la cinta (I1). La cinta tiene dos ojales que aseguran su compatibilidad con la mayor parte de las estructuras de las camas (Fig.20).

**ATENCIÓN:** Para evitar posibles daños por estrangulamiento, este juguete debe retirarse cuando el niño empiece a intentar levantarse valiéndose de manos y rodillas.

Cuando no se esté utilizando la cinta de enganche (I1), esta puede unirse de nuevo a la correa de transporte, como se ilustra en la Fig. 21.

Para volver a poner el juguete sonoro en la barra, hágalo deslizar, como se ilustra en la Fig. 22, hasta oír un clic que confirma el correcto enganche.

### CAJA DE VIBRACIÓN

La caja de vibración (Fig. 23) se encuentra en el soporte del asiento delantero.

Para activar la vibración, gire el pomo en el sentido de las agujas del reloj; para desactivarla, lleve de nuevo el pomo a la posición "0".

### REVESTIMIENTO DESENFUNDABLE

La funda y el minirreductor pueden quitarse de la hamaca para lavarlos.

13. Quite el minirreductor.

14. Saque los cinturones de seguridad de las ranuras de la tela y extraiga el revestimiento por la parte frontal (Fig.24). Desenganche los 6 botones de enganche rápido (Q) que se encuentran a los lados bajo los tubos metálicos, desprenda el velcro de la caja de vibración (Fig. 25), y extraiga entonces la tela de la estructura entera prestando atención a no dañarla. Para volver a colocar el revestimiento, realice el procedimiento inverso, prestando atención a que la cinta de tela inferior pase por las articulaciones de regulación del respaldo (Fig. 26) y por lo soporte de la barra de juego.



**Este producto es conforme a la Directiva 2012/19/UE.**

El símbolo del contenedor de basura tachado que se encuentra en el aparato indica que el producto, al final de su vida útil, deberá eliminarse separadamente de los desechos domésticos y por lo tanto deberá entregarse a un centro de recogida selectiva para aparatos eléctricos y electrónicos o al vendedor cuando compre un nuevo aparato similar. El usuario es responsable de entregar el aparato agotado a las estructuras apropiadas de recogida. La adecuada recogida selectiva para el envío sucesivo del aparato fuera de uso al reciclaje, al tratamiento y a la eliminación compatible con el ambiente, contribuye a evitar posibles efectos negativos en el ambiente y en la salud y favorece el reciclaje de los materiales de los que está compuesto el producto. Para informaciones más detalladas inherentes a los sistemas de recogida disponibles, diríjase al servicio local de eliminación de desechos, o a la tienda donde compró el aparato.

## IMPORTANTE! GUARDAR PARA CONSULTA FUTURA.

**ATENÇÃO:** PARA EVITAR O PERIGO DE ASFIXIA, MANTENHA ESTE SACO DE PLÁSTICO LONGE DO ALCANCE DAS CRIANÇAS.

### ADVERTÊNCIAS

- **ATENÇÃO:** Nunca deixe o bebê sem vigilância.
- **ATENÇÃO:** Não utilize a espreguiçadeira a partir do momento em que o bebê consiga ficar sentado sozinho, virar-se sobre si mesmo e conseguir levantar-se, apoiando-se nas mãos, joelhos e pés.
- **ATENÇÃO:** Esta espreguiçadeira não é adequada para períodos de sono prolongados.
- **ATENÇÃO:** Utilize sempre o cinto de segurança.
- Utilize sempre o sistema de retenção quando o bebê estiver sentado na espreguiçadeira; eventualmente, regule o comprimento nos reguladores adequados.
- **ATENÇÃO:** É perigoso utilizar a espreguiçadeira sobre uma superfície elevada, como mesas, cadeiras, etc.
- **ATENÇÃO:** Não use o arco de brinquedos para transportar a espreguiçadeira.
- **Idade de utilização adequada:** do nascimento até 9 Kg de peso (aproximadamente até aos 6 meses).
- **ATENÇÃO:** A espreguiçadeira não substitui uma cama ou um berço. Se a criança precisar de descansar, é aconselhável deitá-la numa cama ou num berço.
- **ATENÇÃO:** Não use a espreguiçadeira se detetar alguma peça partida ou em falta.
- **ATENÇÃO:** Não utilize acessórios ou peças de substituição que não sejam aprovados pelo fabricante.
- A montagem do produto e de todos os seus componentes deve ser efetuada exclusivamente por um adulto.
- Não utilize a espreguiçadeira com mais de uma criança de cada vez.
- Nunca posicione a espreguiçadeira em superfícies que não sejam perfeitamente horizontais.
- Não deixe que outras crianças brinquem, sem

vigilância, nas proximidades da espreguiçadeira.

- Para evitar riscos ou princípios de incêndio, não deixe a espreguiçadeira próxima a fontes de calor, aparelhos elétricos, a gás, etc..
- Certifique-se sempre de que o revestimento se encontra corretamente fixado à estrutura da espreguiçadeira.
- Nunca utilize a espreguiçadeira para o transporte da criança num veículo a motor.
- Verifique sempre se todos os componentes estão corretamente fixados e montados.
- Verifique periodicamente a existência de eventuais peças gastas, parafusos mal apertados, materiais gastos ou descosidos e substitua imediatamente as eventuais peças danificadas.
- Não coloque a espreguiçadeira com o criança perto de janelas ou paredes, nas quais se encontrem cordas, cortinas ou outros objetos que possam ser utilizados pela criança para trepar ou ser causa de asfixia ou estrangulamento.
- Não posicione a espreguiçadeira perto de janelas ou paredes para evitar o risco da criança poder desequilibrar-se e cair.
- Não acrescente cordas para alongar os sistemas de fixação dos brinquedos suspensos no arco e não faça nós/laçadas: isto poderá permitir a formação acidental de nós corrediços que poderão provocar o risco de asfixia.
- O brinquedo deve ser sempre utilizado sob a vigilância de um adulto.
- Verifique regularmente o estado de desgaste do produto e a existência de eventuais roturas. Se existirem componentes danificados, não utilize o arco com os brinquedos suspensos e mantenha-o fora do alcance das crianças.

### CONSELHOS DE MANUTENÇÃO

#### COMPOSIÇÃO TÊXTIL

**REVESTIMENTO:** Exterior: 100% Poliéster. Enchimento: 100% Poliuretano.

**ALMOFADA REDUTORA:** Exterior 100% Poliéster. Enchimento 100% Poliéster.

- Este produto necessita de manutenção periódica.
- As operações de limpeza e manutenção devem ser efetuadas apenas por um adulto.
- Controle periodicamente a espreguiçadeira para verificar eventuais roturas, partes danificadas ou em falta: em qualquer um destes casos, não a utilize.
- Para a lavagem, respeite as indicações dadas na etiqueta do produto.



Lave à mão, em água fria



Não utilize lixívia



Não seque na máquina



Não passe a ferro



Não limpe a seco

- Depois de cada lavagem, verifique a resistência do tecido e das costuras.
- Uma exposição prolongada do produto ao sol poderá provocar a descoloração dos tecidos.

## COMPONENTES

- A – Base
- B – Pés
- B1 – Borracha antiderrapante
- B2 – Botões de abrir/fechar
- C – Cadeira
- D – Almofada redutora
- DD – Apoio de cabeça
- E – Arco de brinquedos
- E1 – Botão de desencaixe do brinquedo sonoro
- F – Brinquedo sonoro removível
- G – Brinquedos
- H – Encaixe para o arco de brinquedos
- I – Alças de tecido
- I1 – Correia para fixação do brinquedo sonoro
- L – Cinto de segurança
- M – Fivelas
- N – Ganchos
- O – Anel para a regulação do cinto de segurança
- P – Manipulos para reclinção
- Q – Molas de pressão
- R – Caixa de vibração

## MONTAGEM

A espreguiçadeira já vem montada, para poder utilizá-la devem ser efetuadas as seguintes operações:

1. Abra a espreguiçadeira puxando para cima a cadeira (Fig. 1) até ouvir um clique que indica a abertura correta do produto. Certifique-se de que ambos os lados da espreguiçadeira estejam abertos corretamente.
2. Encaixe arco de brinquedos introduzindo a extremidade inferior do arco no orifício específico de fixação (Fig. 2).

## REGULAÇÃO DO ENCOSTO

3. Para regular a inclinação do encosto de uma posição mais alta para uma mais inclinada, segure os dois manipuladores laterais (Fig. 3) e puxe-os para cima mantendo-os premidos; escolha a reclinção desejada entre as 4 posições disponíveis. Esta operação pode ser feita também com a criança na espreguiçadeira. Neste caso resultará ligeiramente mais difícil.

**ATENÇÃO:** Acompanhe sempre o encosto com os dedos durante as fases de regulação da reclinção.

Para passar de uma posição mais inclinada para uma posição com inclinação inferior, basta simplesmente puxar o encosto para cima (Fig. 4-5).

**ATENÇÃO:** Controle sempre se o encosto está devidamente bloqueado antes da utilização.

A espreguiçadeira dispõe de alças de tecido para transporte.

**ATENÇÃO:** As alças de transporte (I), quando não utilizadas, devem estar fixadas atrás do encosto graças às duas correias de velcro.

## POSIÇÃO FIXA OU DE BALOIÇO

4. É possível utilizar a espreguiçadeira na posição fixa ou de baloiço:
  - Posição fixa: gire os dois pés frontais (B) para frente até que a parte inferior do pé toque na superfície (Fig. 6);
  - Posição de baloiço: gire os pés frontais (B) na direção oposta, de modo que o pé não toque na superfície (Fig. 7).

## FECHO DA ESPREGUIÇADEIRA

5. É possível fechar a espreguiçadeira para o transporte.

**ATENÇÃO:** as operações para fechar nunca devem ser efetuadas com a criança posicionada no interior da espreguiçadeira. Retire a criança da espreguiçadeira antes de fechar a estrutura!

6. Para fechar a espreguiçadeira é necessário premir os 2 botões localizados no interior dos pés frontais (Fig. 8) simultaneamente.
7. Para abrir novamente a espreguiçadeira basta puxar a cadeira para cima (Fig. 9) até ouvir um clique a indicar que abriu corretamente.

## UTILIZAÇÃO DO CINTO DE SEGURANÇA

8. Na primeira utilização os cintos de segurança estarão já presos (Fig. 10). Para soltá-los, prima as extremidades dos ganchos da fivela e extraia as duas fivelas (Fig. 11). A espreguiçadeira está pronta para receber a criança.

**ATENÇÃO:** Quando se está a utilizar, feche sempre o cinto inserindo-o na correia separadora de pernas, verifique a correta tensão e a correta fixação.

9. Mantenha seguro um extremo da fivela e ao mesmo tempo, puxe a correia, fazendo-a passar no interior do respetivo anel (O), para modificar a tensão do cinto (Fig. 12).

## ALMOFADA REDUTORA

10. A almofada redutora (D) – (DD) é adequada desde o nascimento e pode ser removida quando desejar. Para fixá-la, posicione-a na cadeira e faça passar a correia separadora de pernas na abertura apropriada (Fig. 13). Passe o cinto de segurança nas presilhas laterais apropriadas da almofada redutora (Fig. 13A). Posicione o apoio de cabeça (DD) na altura desejada; é possível escolher entre três alturas diferentes; fixe o apoio de cabeça na cadeira fazendo passar a correia através da ranhura e fechando-a com o respetivo velcro (Fig. 14).

## ARCO DE BRINQUEDOS

11. Encaixe o arco de brinquedos (E) na estrutura, introduzindo a extremidade inferior no orifício específico de fixação do mesmo (Fig. 15).

**ATENÇÃO:** Certifique-se sempre de que o arco de brinquedos está encaixado corretamente antes de cada utilização. O arco de brinquedos pode ser utilizado em diversas posições, elevando-o ligeiramente e girando-o para a posição desejada (Fig. 16).

12. Os brinquedos podem ser fixados no arco através da introdução das correias nos orifícios específicos presentes no arco (Fig. 17).

## ADVERTÊNCIAS COMPONENTES ELÉTRICOS

- Para substituir as pilhas: desaperte o parafuso da tampa com uma chave de parafusos, tire a tampa, retire as pilhas descarregadas do compartimento das pilhas e coloque pilhas novas, tendo o cuidado de respeitar a polaridade correta (como está indicado no produto), coloque a tampa de novo e aperte bem o parafuso. Repita a mesma operação para a Caixa de Vibração (arco de brinquedos: 2 Pilhas AA 1,5 V – Caixa de Vibração: 1 Pilha LR20 1,5V)
- A substituição das pilhas deve ser sempre efetuada por um adulto.
- Utilize pilhas alcalinas iguais ou equivalentes ao tipo recomendado para o funcionamento deste produto (arco de brinquedos: 2 Pilhas AA 1,5V – Caixa de Vibração: 1 Pilha LR20 1,5V).
- As pilhas devem ser colocadas respeitando a polaridade correta.
- Não misture tipos ou marcas diferentes de pilhas nem pilhas velhas com pilhas novas.
- Não deixe as pilhas ou eventuais ferramentas ao alcance das crianças.
- Não coloque em curto-circuito os contactos elétricos.
- Retire sempre as pilhas gastas do brinquedo para evitar que eventuais perdas de líquido possam danificar o produto.
- Retire sempre as pilhas no caso de não utilização prolongada do produto.
- Remova as pilhas do arco de brinquedos e da Caixa de vibração antes da sua eliminação.
- Não deite as pilhas gastas no fogo nem as abandone no lixo; coloque-as nos contentores adequados para a recolha diferenciada.

- Se as pilhas começarem a perder líquido, substitua-as imediatamente tendo o cuidado de limpar o compartimento das pilhas e de lavar cuidadosamente as mãos, em caso de contacto com o líquido derramado.
- Se as pilhas estiverem a verter, deite-as fora imediatamente: porque podem provocar queimaduras cutâneas ou outras lesões.
- Não tente recarregar as pilhas não recarregáveis: poderão explodir.
- Não é aconselhável utilizar pilhas recarregáveis porque poderão prejudicar o funcionamento correto do brinquedo.
- No caso de utilizar pilhas recarregáveis, retire-as do brinquedo antes de as recarregar.
- Não deixe o produto à chuva; as infiltrações de água danificam o circuito eletrónico.
- As pilhas recarregáveis devem ser recarregadas sempre sob a vigilância de um adulto.



**Este produto é conforme à Directiva 2012/19/UE.**

O símbolo do lixo com a barra contido no aparelho indica que o produto, ao terminar a própria vida útil, deve ser eliminado separadamente dos lixos domésticos, e deve ser levado a um centro de recolha diferenciada para aparelhagens eléctricas e electrónicas ou entregue ao revendedor onde for comprada uma nova aparelhagem equivalente. O utente é responsável pela entrega do aparelho às estruturas apropriadas de recolha no fim da sua vida útil. A recolha apropriada diferenciada para o posterior encaminhamento do aparelho inutilizado à reciclagem, ao tratamento e à eliminação compatível com o ambiente, contribui para evitar possíveis efeitos negativos no ambiente e na saúde e facilitar a reciclagem dos materiais com os quais o produto é composto. Para informações mais detalhadas inerentes aos sistemas de recolha disponíveis, procure o serviço local de eliminação de lixos, ou dirija-se à loja onde foi efectuada a compra.

## BRINQUEDO SONORO REMOVÍVEL

O arco de brinquedos inclui um painel de luzes e sons que é ativado através dos botões localizados na parte da frente (Fig. F).

**F1** : Tecla ligar - volume

**F2** : Ativa doces melodias relaxantes

**F3** : Ativa a Canção de embalar

**F4** : Ativa música alegre

**F5** : Tecla gravação vocal

**F6** : Alça de ativação dos sons e músicas

**F7** : Microfone – Led

Para ativação da gravação vocal certifique-se de que o brinquedo sonoro está ligado. Mantenha premido o botão F5, assim que o Led vermelho ficar intermitente será possível gravar a própria voz. Para interromper a gravação solte o botão (o Led apaga-se). A gravação pode ter uma duração máxima de 30 segundos.

Para escutar a gravação prima o botão.

Para gravar novamente repita as operações acima descritas.

Para obter uma gravação perfeita é aconselhável manter uma distância do microfone (F7) de cerca de 20 cm, com um tom de voz claro e firme; é importante não obstruir o orifício do microfone para não comprometer a qualidade da gravação.

O brinquedo sonoro pode ser removido premindo o botão E1 (Fig.18).

Um vez removido o brinquedo sonoro, graças à correia (I1) pode-se fixá-lo na estrutura do berço (Fig. 19). A correia tem dois orifícios para torná-la compatível com a maior parte das estruturas dos berços (Fig.20).

**ATENÇÃO:** De modo a evitar riscos de ferimento por entrelaçamento, este brinquedo deve ser retirado assim que a criança começar a tentar erguer-se de bruços.

A correia (I1) de fixação, quando não utilizada, pode ser novamente presa à correia de transporte, como indicado na Fig. 21.

Para reposicionar o brinquedo sonoro no arco, faça-o deslizar como indicado na Fig. 22 até ouvir um “CLIQUE” de encaixe.

## CAIXA DE VIBRAÇÃO

A caixa de vibração Fig. 23 está localizada no suporte na frente da cadeira.

Girando a botão no sentido horário ativa-se a vibração, para desligá-la reponha o botão na posição “0”.

## REMOÇÃO DO REVESTIMENTO

É possível remover o revestimento e a almofada redutora da espreguiçadeira para lavá-los.

13. Remova a almofada redutora.

14. Retire o cinto de segurança dos orifícios existentes no tecido e inicie a remoção do revestimento a partir da frente Fig.24. Solte as 6 molas de pressão (Q) localizadas lateralmente por baixo dos tubos metálicos, retire o velcro na caixa de vibração (Fig. 25), retire depois o tecido ao longo de toda a estrutura, tendo o cuidado de não danificá-lo. Para reposicionar o revestimento proceda à operação inversa, tendo em atenção que a correia de tecido inferior passe através das articulações de regulação do encosto (Fig. 26) e uma suporte do arco de brinquedos.



**BELANGRIJK! BEWAAR VOOR LATERE RAADPLEGING.**

**WAARSCHUWING:** VERWIJDER VOOR HET GEBRUIK EVENTUELE PLASTIC ZAKKEN EN ALLE ANDERE VERPAKKINGSONDERDELEN EN GOOI ZE WEG OF HOUD ZE IN IEDER GEVAL BUITEN HET BEREIK VAN KINDEREN.

**WAARSCHUWINGEN**

- **LET OP:** laat het kind nooit zonder toezicht achter. Dat kan gevaarlijk zijn.
- **LET OP:** Gebruik het ligstoeltje niet voor kinderen die zelf kunnen zitten, zich kunnen draaien, op de knieën kunnen gaan zitten of zich op kunnen trekken.
- **LET OP:** het ligstoeltje is niet speciaal ontwikkeld om het kind erin te laten slapen.
- **LET OP:** Gebruik altijd de veiligheidssystemen.
- Gebruik altijd het veiligheidssysteem als het kind in het ligstoeltje zit. Stel de lengte eventueel met de speciale regelaars af.
- **LET OP:** Het is gevaarlijk het ligstoeltje op verhogingen te gebruiken, zoals tafels, stoelen, enz.
- **LET OP:** Gebruik de speelboog nooit als draaghandgreep van het ligstoeltje.
- **Toegestane gebruiksleeftijd:** vanaf de geboorte tot 9 kg (ongeveer 6 maanden).
- **LET OP:** Het ligstoeltje vervangt geen bedje of wieg. Als uw kind moet slapen, is het raadzaam het in een wieg of bedje te leggen.
- **LET OP:** Gebruik het ligstoeltje niet als er onderdelen stuk of gescheurd zijn of ontbreken.
- **LET OP:** Gebruik geen niet door de fabrikant geleverde accessoires, reserveonderdelen en dergelijke.
- Het product en zijn onderdelen mogen uitsluitend door een volwassene in elkaar worden gezet.
- Gebruik het ligstoeltje voor niet meer dan één kind tegelijk.
- Zet het ligstoeltje nooit op niet perfect horizontale oppervlakken.
- Laat andere kinderen niet zonder toezicht in de buurt van het ligstoeltje spelen.
- Zet het ligstoeltje niet in de buurt van warm-

tebronnen, elektrische of op gas werkende apparaten, enz. om gevaar op, of beginnende, brand te voorkomen.

- Verzeker u ervan dat de hoes altijd goed op het frame van het ligstoeltje is bevestigd.
- Gebruik hem nooit om het kind in een gemotoriseerd voertuig te vervoeren.
- Verzeker u er altijd van dat alle onderdelen goed zijn vastgemaakt en gemonteerd.
- Controleer regelmatig op eventuele versleten onderdelen, losse schroeven, versleten materialen, losse naden en vervang eventuele beschadigde onderdelen onmiddellijk.
- Zet het ligstoeltje met het kind erin niet bij ramen of muren, waar koorden, gordijnen en dergelijke door het kind kunnen worden gebruikt om te klimmen, of het kunnen verstikken of wurgen.
- Zet het ligstoeltje niet in de buurt van ramen of muren om te voorkomen dat het kind zijn evenwicht kan verliezen en kan vallen.
- Gebruik geen touwen om de bevestigingsystemen van de hanger van de speelboog te verlengen en maak geen knopen/lussen: hierdoor kunnen per ongeluk stroppen ontstaan, die gevaar voor wurging kunnen veroorzaken.
- Het speelgoed mag uitsluitend onder toezicht van een volwassene worden gebruikt.
- Controleer het product regelmatig op slijtage en eventuele gebreken. Gebruik de speelboog en het hangende speelgoed in geval van beschadiging niet meer en houd het buiten het bereik van kinderen.

**ONDERHOUDSTIPS  
SAMENSTELLING STOF**

**BEKLEDING:** Buitenkant: 100% polyester. Vulling: 100% polyurethaan.

**VERLEIKNKUSSEN:** Buitenkant 100% polyester. Vulling 100% polyester.

- Dit artikel heeft geregeld onderhoud nodig.
- Reinigings- en onderhoudswerkzaamheden mogen alleen door een volwassene worden verricht.
- Controleer het ligstoeltje regelmatig op eventuele breuken, beschadigingen of ontbrekende delen: gebruik hem in dat geval niet.
- Volg bij het wassen de aanwijzingen op het etiket van het product.



Met koud water met de hand wassen



Niet bleken



Niet in de droogtrommel drogen



Niet strijken





Niet chemisch laten reinigen

- Controleer de stevigheid van de stof en de naden na iedere wasbeurt.
- Door langdurige blootstelling van het product aan de zon kan de kleur van de stof verbleken.

## ONDERDELEN

- A – Basis
- B – Pootjes
- B1 – Antisliprubber
- B2 – Open/dicht-knoppen
- C – Zitting
- D – Verkleinkussen
- DD – Hoofdsteun
- E – Speelboog
- E1 – Knop voor losmaken van speeltje met geluiden
- F – Afneembaar speeltje met geluiden
- G – Speelgoed
- H – Zitting voor speelboogbevestiging
- I – Stoffen handgrepen
- I1 – Lint voor bevestiging van speeltje met geluiden
- L – Veiligheids gordels
- M – Gespen
- N – Gesptongen
- O – Ring om de veiligheidsgordel af te stellen
- P – Verstelknoppen
- Q – Drukknoppen
- R – Trilapparaat

## MONTAGE

De relax wordt gemonteerd geleverd. Om hem te kunnen gebruiken moeten de volgende handelingen worden uitgevoerd:

1. Klap de relax uit door de zitting omhoog te trekken (figuur 1) tot u een klik hoort die aangeeft dat het product goed is geopend. Verzeker u ervan dat beide kanten van de relax goed zijn geopend.
2. Bevestig de speelboog door het onderste uiteinde van de boog in het hiervoor bestemde bevestigingsgat te steken (figuur 2).

## DE RUGLEUNING AFSTELLEN

3. Om de rugleuning van een hogere stand in een schuinere te zetten, pakt u de twee knoppen aan de zijkanten vast (figuur 3) en trekt u ze omhoog terwijl u ze ingedrukt houdt. Kies de gewenste stand uit de 4 beschikbare standen. Deze handeling kan ook worden uitgevoerd met het kind in het ligstoeltje. In dat geval zal het een beetje moeilijker gaan.

**LET OP:** Begeleid de rugleuning tijdens het afstellen van de schuine stand altijd met de hand.

Om van een schuinere stand op een minder schuine stand over te gaan, kunt u de rugleuning gewoon omhoog trekken (figuur 4-5).

**LET OP:** Controleer voor het gebruik altijd of de rugleuning goed vastzit.

Het ligstoeltje is uitgerust met stoffen transportriemen voor het vervoer.

**LET OP:** Als ze niet worden gebruikt, kunnen de transportriemen voor het vervoer (I) met velcrobandjes aan de achterkant van de rugleuning worden vastgemaakt.

## VASTE OF SCHOMMELSTAND

4. Het ligstoeltje kan in de vaste of de schommelstand worden gebruikt:
  - Vaste stand: draai de twee pootjes aan de voorkant (B) naar voor tot de onderkant van de pootjes op de grond staat (figuur 6);
  - Schommelstand: draai de pootjes aan de voorkant (B) in de tegenovergestelde richting, zodat de pootjes niet op de grond staat (figuur 7).

## SLUITEN

5. Het ligstoeltje kan worden ingeklapt om het te transporteren.
- LET OP:** Het ligstoeltje mag niet worden ingeklapt met het kind erin.

Haal het kind uit het ligstoeltje voordat u het frame inklapt!

6. Om het ligstoeltje in te klappen moeten de 2 knoppen in de pootjes aan de voorkant (figuur 8) tegelijk worden ingedrukt.
7. Om het ligstoeltje weer uit te klappen, trekt u de zitting omhoog (figuur 9) tot u een klik hoort die aangeeft dat ze goed is uitgeklapt.

## HET GEBRUIK VAN DE VEILIGHEIDSGORDELS

8. Bij het eerste gebruik zijn de veiligheidsgordels al bevestigd (figuur 10). Om ze los te maken drukt u op de uiteinden van de gesptongen en haalt u de twee gespen weg (figuur 11). Het ligstoeltje is nu klaar om het kind erin te zetten.

**LET OP:** Doe bij gebruik van de gordels altijd om en steek ze in het tussenbeenstuk, en controleer zowel de juiste spanning als de juiste bevestiging ervan.

9. Houd een uiteinde van de gesp tegen, trek tegelijkertijd aan de band en laat hem door de hiervoor bestemde ring (O) lopen om de spanning van de gordels te wijzigen (figuur 12).

## VERKLEINKUSSEN

10. Het verkleinkussen (D) – (DD) is ideaal vanaf de geboorte en kan afhankelijk van de behoeften worden verwijderd. Om het op de zitting te bevestigen legt u het erop en haalt u het tussenbeenstuk door de hiervoor bestemde opening (figuur 13). Laat de veiligheidsgordels door de speciale openingen in de zijkanten van het verkleinkussen lopen (figuur 13A). Plaats de hoofdsteun (DD) op de gewenste hoogte. U kunt uit verschillende hoogtes kiezen. Zet de hoofdsteun aan de zitting vast door het lint door de opening te laten lopen en het met de speciale velcro te sluiten (figuur 14).

## SPEELBOOG

11. Bevestig de speelboog (E) aan het frame door het onderste uiteinde van de boog in het hiervoor bestemde bevestigingsgat te steken (figuur 15).

**LET OP:** Verzeker u er voor ieder gebruik altijd van dat de speelboog goed is vastgezet. De speelboog kan in twee verschillende standen worden gebruikt: hef hem een beetje uit zijn zitting en draai hem rond tot in de gewenste stand (figuur 16).

12. De speeltjes kunnen aan de speelboog worden bevestigd door de linten in de speciale openingen te steken die zich in de stoffen boog bevinden (figuur 17).

## WAARSCHUWINGEN ELEKTRISCHE ONDERDELEN

- Om de batterijen te vervangen: draai de schroef van het klepje op de speelboog los met behulp van een schroevendraaier, open het klepje, haal de lege batterijen uit het batterijvakje, zet er de nieuwe batterijen in en zorg ervoor dat de polen op de juiste plaats zitten (zoals aangegeven op het artikel), zet het klepje weer op zijn plaats terug en draai de schroef goed vast. Herhaal de handelingen voor het trilapparaat (speelboog 2 batterijen AA 1,5V – trilapparaat 1 batterij LR20 1,5V)
- De batterijen moeten altijd door een volwassene worden vervangen.
- Gebruik alkalinebatterijen die gelijk of equivalent zijn aan het type dat wordt aanbevolen voor de werking van dit product (speelboog 2 batterijen AA 1,5V – trilapparaat 1 batterij LR20 1,5V).
- De batterijen moeten met de polen aan de goede kant worden aangebracht.
- Meng geen verschillende soorten batterijen, of lege met nieuwe batterijen.
- Houd de batterijen of eventueel gereedschap buiten het bereik van kinderen.
- Zorg ervoor dat er geen kortsluiting tussen de voedingsklemmen ontstaat.
- Verwijder de lege batterijen altijd uit het product, teneinde te vermijden dat mogelijk gelekte vloeistof het product beschadigt.
- Verwijder de batterijen altijd als het artikel gedurende langere tijd niet wordt gebruikt.
- Verwijder de batterijen uit de speelboog en het trilapparaat voordat u hem weggooit.

- Werp lege batterijen nooit in het vuur of in het milieu maar verwerk ze door ze gescheiden in te zamelen.
- Vervang de batterijen onmiddellijk als ze vloeistof lekken, reinig de batterijhouder en was uw handen zorgvuldig als u met de vloeistof in aanraking bent gekomen.
- Gooi vloeistof lekkende batterijen onmiddellijk weg: ze kunnen brandwonden of ander letsel veroorzaken.
- Probeer niet-oplaadbare batterijen nooit op te laden: ze kunnen ontploffen.
- Het gebruik van oplaadbare batterijen wordt afgeraden aangezien hierdoor de functionering van het product kan afnemen.
- Als u herlaadbare batterijen gebruikt, haalt u ze eerst uit het speelgoed, voordat u ze oplaadt.
- Laat het product niet in de regen staan. Waterinfiltraties beschadigen het elektronische circuit.
- Oplaadbare batterijen dienen onder toezicht van een volwassene worden opgeladen.

### AFNEEMBAAR SPEELTJE MET GELUIDEN

De speelboog heeft een licht- en geluidspaneel dat met de knoppen op de voorkant ingeschakeld wordt (figuur F).

**F1** : Toets inschakelen - volume

**F2** : Activeert zachte, ontspannende melodieën

**F3** : Activeert het slaapliedje

**F4** : Activeer de Funny-muziek

**F5** : Toets voor stemopname

**F6** : Greep voor activering van geluid en muziek

**F7** : Microfoon – Led

Verzeker u ervan dat het speeltje met geluiden aanstaat om de stemopname te activeren. Houd de knop ingedrukt F5; zodra de rode led knippert, kunt u uw stem opnemen; om de opname te onderbreken laat u de knop los (de led dooft). De opname kan hoogstens 30 seconden duren.

Druk op de knop om de opname te beluisteren.

Herhaal de beschreven handelingen om een nieuwe opname te maken.

Voor een optimale opname wordt een afstand tot de microfoon (F7) van ongeveer 20 cm aangeraden en een duidelijke en gedecideerde toon. Belangrijk: bedek de opening van de microfoon niet om geen afbreuk aan de kwaliteit van de opname te doen.

Het speeltje wordt verwijderd door op de knop E1 te drukken (figuur 18).

Wanneer het speeltje is verwijderd, kan het met het lint (I1) aan het frame van het bedje worden vastgemaakt (figuur 19). Het lint heeft twee lussen zodat hij aan de frames van de meeste bedjes kan worden aangepast (figuur 20).

**LET OP:** Om te voorkomen dat het kind verstrikt raakt en zich bezeert, verwijder dit speelgoed wanneer het kind op handen en voeten begint te kruipen.

Als het lint (I1) voor bevestiging niet wordt gebruikt, kan het opnieuw worden vastgemaakt aan de transportriem, zoals in figuur 21 wordt getoond.

Om het speeltje met geluiden opnieuw op de speelboog aan te brengen verschuift u hem zoals in figuur 22 wordt getoond tot u een "KLIK" hoort die aangeeft dat het product vastzit.

### TRILAPPARAAT

Het trilapparaat (figuur 23) bevindt zich op de ondersteuning vooraan van de zitting.

Draai de draaiknop rechtsom rond om de trillingen in te schakelen en zet de draaiknop terug in de stand "0" om de trillingen uit te schakelen.

### DE BEKLEDING VERWIJDEREN

De bekleding en het verkleinkussen kunnen van het ligstoeltje worden verwijderd om te worden gewassen:

13. Verwijder het verkleinkussen.

14. Haal de veiligheidsgordels uit de openingen in de stof en begin de bekleding aan de voorkant weg te nemen figuur 24. Maak de 6 drukknoppen (Q) aan de zijkanten onder de metalen buizen los, maak de velcro op het trilapparaat los (figuur 25). Verwijder de stof ver-

volgens van het hele frame en kijk uit dat de stof niet wordt beschadigd. Om de bekleding weer aan te brengen, handelt u in omgekeerde volgorde. Let er hierbij op dat de onderste stoffen band door de afstelscharnieren van de rugleuning (figuur 26) en de steunen van de speelboog loopt.



**Dit product is conform de Richtlijn 2012/19/EU.**

Het symbool met de doorstreepte vuilnisbak op het apparaat geeft aan dat het product op het einde van zijn levenscyclus afzonderlijk van het gewoon huishoudelijk afval moet worden afgedankt en hiervoor naar een centrum voor gescheiden afvalophaling voor de recyclage van elektrische en elektronische apparatuur wordt gebracht of wordt terugbezorgd aan de verkoper op het moment waarop een nieuw gelijkaardig apparaat wordt aangekocht. De gebruiker is er verantwoordelijk voor het apparaat op het einde van de levenscyclus naar een structuur voor afvalophaling te brengen. De correcte gescheiden afvalophaling met het oog op de daaropvolgende recyclage, verwerking en milieuvriendelijke afkanking van het apparaat draagt bij tot het voorkomen van mogelijke negatieve invloeden op het milieu en de gezondheid en bevordert de recyclage van de materialen waaruit het product is samengesteld. Voor meer gedetailleerde informatie over de recyclage van dit product en de beschikbare ophaalsystemen, wendt u zich tot de lokale dienst voor afvalophaling of de winkel waar u het product hebt gekocht.

## VIKTIGT! SPARA FÖR FRAMTIDA BRUK.

**OBS!** TA FÖRST AV OCH SLÄNG EVENTUELLA PLASTPÅSAR OCH ALLA ANDRA KOMPONENTER AV FÖRPACKNINGSMATERIALET FÖRE ANVÄNDNING, ELLER FÖRVARA UTOM RÄCKHÅLL FÖR BARN.

### ANVISNINGAR

- **OBS!** Lämna aldrig barnet utan tillsyn.
- **OBS!** Använd inte babysittern om barnet kan sitta själv, resa sig och välta över eller resa sig och stödj på händer, knän eller fötter. **OBS!** Babysittern är inte avsedd för längre sovstunder.
- **OBS!** Använd alltid fastspänningssystemet.
- Använd alltid fastspänningssystemet när barnet sitter i babysittern. Ställ eventuellt in längden på dem med de avsedda justeringsdonen.
- **OBS!** Det är farligt att använda babysittern på höga ytor som t.ex. bord, stolar mm.
- **OBS!** Använd aldrig lekbågen som handtag för att bära babysittern.
- **Tillåten användningsålder:** för spädbarn upp till 9 kg (6 månader).
- **OBS!** Den här babysittern ersätter inte en säng eller vagg. Lägg barnet i en lämplig säng eller vagg om det behöver sova.
- **OBS!** Använd inte babysittern om någon del gått sönder eller saknas.
- **OBS!** Använd bara tillbehör eller reservdelar som godkänts av tillverkaren.
- Produkten och alla dess komponenter får endast monteras av en vuxen person.
- Sätt inte mer än ett barn i sänder i babysittern.
- Lämna aldrig babysittern på ojämna ytor.
- Lämna inte andra lekande barn utan tillsyn i närheten av babysittern.
- Lämna inte babysittern i närheten av värmekällor, el- eller gasapparater osv. för att undvika risk eller början till brand.
- Se till att fodret alltid är korrekt fäst vid babysitterns ställning.
- Använd den aldrig för att transportera barnet i ett motorfordon.

- Se alltid till att alla komponenter hakats fast och monterats rätt.
- Kontrollera regelbundet om det finns slitna delar, lösa skruvar, utnött material eller som gått upp i sömmarna och byt omedelbart ut skadade delar.
- Ställ inte babysittern med barnet nära fönster eller väggar där snören, gardiner eller annat kan användas av barnet för att klättra upp eller där det kan kvävas eller strypas.
- Ställ inte babysittern nära fönster eller väggar där barnet kan förlora balansen och ramla.
- Lägg inte till snören för att förlänga upphängningarna på lekbågens hängande lekföremål och gör inga knutar/öglor: det kan då oavsiktligt bildas löpknutar som kan medföra risk för strypning.
- Lekföremålen ska alltid användas under tillsyn av en vuxen person.
- Kontrollera regelbundet om produkten är sliten och om den är sönder någonstans. Använd inte lekbågen och det hängande lekföremålet om den gått sönder och förvara i så fall utom räckhåll för barn.

### SKÖTSELRÅD TEXTILMATERIAL

**KLÄDSEL:** Utvändigt: 100 % polyester. Stoppling: 100% polyuretan.  
**SITTSKYDD:** Utvändigt 100% polyester Stoppling 100% polyester.

- Den här produkten behöver regelbunden skötsel.
- Får bara rengöras och skötas av en vuxen person.
- Kontrollera regelbundet att babysittern inte gått sönder, skadats eller om delar saknas. Använd den i så fall inte.
- Följ tvättanvisningarna på produktetiketten.



Handtvätt i kallt vatten



Blek inte



Torktumla inte



Stryk inte



Kemtvätta inte

- Kontrollera skicket på tyget och sömmarna efter varje tvätt.
- Vid långvarig exponering för solljus kan tygen missfärgas.

### DELAR:

- A – Stödben
- B – Fötter
- B1 – Glidskydd
- B2 – Knappar för att fälla ut/fälla ihop
- C – Sits
- D – Sittinlägg
- DD – Huvudstöd
- E – Lekbåge

- E1 – Knapp för att haka loss speldosan
- F – Avtagbar speldosa
- G – Lekföremål
- H – Fäste till lekbågen
- I – Handtag i tyg
- I1 – Rem för att fästa speldosan
- L – Säkerhetsremmar
- M – Spännen
- N – Låstungor
- O – Ring för justering av säkerhetsremmen
- P – Lutningsknappar
- Q – Tryckknappar
- R – Vibrationsbox

## MONTERING

Babysittern är redan monterad vid inköpet och för att använda den ska man göra följande:

1. Fäll ut babysittern genom att dra sitsen uppåt (fig. 1) tills ett klickljud hörs när den är korrekt utfälld. Se till att båda sidorna av babysittern är helt utfällda.
2. Sätt fast lekbågen genom att sätta in bågens nedre ände i det avsedda fästet (fig. 2).

## REGLERING AV RYGGSTÖDET

3. För att ställa in ryggstödet lutning från ett högre till ett lägre läge ska man ta tag i de två sidoknapparna (fig. 3) och dra uppåt medan du håller dem intryckta. Välj önskad lutning av de 4 olika lägen som finns att välja på. Detta går att göra även när barnet sitter i babysittern, men i så fall kan det vara något svårare att göra.

**OBS!** Följ alltid ryggstödet med fingrarna medan du reglerar lutningen.

För att gå från ett mer lutat läge till ett med mindre lutning räcker det att man drar ryggstödet uppåt (fig. 4-5).

**OBS!** Kontrollera alltid att ryggstödet är blockerat innan användning.

Babysittern är försedd med bärhandtag i tyg.

**OBS!** Bärhandtagen (I) kan fästas bakom ryggstödet med kardborrbanden när de inte används.

## FAST ELLER GUNGLÄGE

4. Babysittern kan användas i fast läge eller i gungläge:
  - Fast läge: Vrid de två framfötterna (B) medurs tills den nedre delen av foten vidrör golvet (fig. 6).
  - Gungläge: Vrid de två framfötterna (B) i motsatt riktning så att foten inte vidrör golvet (fig. 7).

## IHOPFÄLLNING

5. Babysittern kan fällas ihop för transport.
 

**OBS!** Ihopfällningen får inte utföras med barnet sittandes i babysittern. Ta ur barnet från babysittern innan den fälls ihop!
6. För att fälla ihop babysittern måste du trycka på de 2 knapparna som sitter i framfötterna (fig. 8) samtidigt.
7. För att fälla ut babysittern igen behöver du bara dra sitsen uppåt (fig. 9) tills du hör ett klickljud när den är korrekt utfälld.

## ANVÄNDNING AV SÄKERHETSREMMARNA

8. Vid första användningen är säkerhetsremmarna redan fasthakade (fig. 10). För att lossa dem trycker du på ändarna på spännets låstungor och drar ur de två spännena (fig. 11). Babysittern är nu redo att användas till barnet.
 

**OBS!** Vid användning, kom ihåg att alltid spänna fast remmarna genom grenbandet och kontrollera att remmarna sitter åt ordentligt och är korrekt fästa.
9. Håll fast en ände av spännet samtidigt som du drar in bandet och låter det glida i avsedd ring (O) för att ändra remmarnas spänning (fig. 12).

## SITTINLÄGG

10. Kuddinlägget D – DD passar för nyfödda barn och kan tas bort när det behövs. För att sätta fast inlägget lägger man det

på sitsen och låter grenbandet passera i avsedd springa (fig. 13). Låt säkerhetsremmarna passera genom avsedda sidohål på sittinlägget (fig. 13A). Placera huvudstödet (DD) på önskad höjd, det finns tre olika höjder att välja mellan. Fäst huvudstödet på sitsen genom att trä bandet genom hålet och stänga med kardborrbandet (fig. 14).

## LEKBÅGE

11. Sätt fast lekbågen (E) på stammen genom att sätta in bågens nedre ände i det avsedda fästet (fig. 15).

**OBS!** Kontrollera alltid att lekbågen är ordentligt fasthakad varje gång den ska användas. Lekbågen kan användas i två olika lägen genom att lyfta upp den något från dess fäste och vrida den till önskat läge (fig. 16).

12. Lekföremålen kan sättas fast på lekbågen genom att sticka in banden i de avsedda hålen på tygbågen (fig. 17).

## FÖRESKRIFTER FÖR ELEKTRISKA DELAR

- För att byta ut batterierna: Skruva loss skruven på lekbågens lucka med en skruvmejsel, öppna luckan och ta bort de urladdade batterierna. Sätt i de nya batterierna med polerna åt rätt håll (rätt håll anges på produkten), sätt tillbaka batteriluckan och dra åt skruven. Gör på samma sätt för vibrationsboxen (lekbåge 2 batterier AA 1,5 V – vibrationsbox 1 batteri LR20 1,5V).
- Batterierna ska alltid bytas av en vuxen person.
- Använd alkaliska batterier som är likadana eller likvärdiga som de som rekommenderas för denna produkt (lekbåge 2 batterier AA 1,5 V – vibrationsbox 1 batteri LR20 1,5V).
- Se till att du sätter i batterierna med polerna åt rätt håll.
- Blanda inte batterier av olika slag och blanda inte urladdade batterier med nya.
- Lämna inte batterierna eller eventuella verktyg inom räckhåll för barn.
- Kortslut inte strömpolerna.
- Ta alltid bort urladdade batterier från produkten för att undvika eventuellt vätskeläckage som kan skada produkten.
- Ta alltid bort batterierna om produkten inte skall användas på lång tid.
- Ta bort batterierna från lekbågen och vibrationsboxen innan den kasseras.
- Släng inte de urladdade batterierna i elden och kasta dem inte i naturen, utan lämna in dem till avfallssortering.
- Om batterierna skulle läcka vätska ska de genast bytas ut. Rengör noggrant batteriutrymmet och tvätta noggrant händerna om du kommer i kontakt med vätskan.
- Gör dig omedelbart av med batterier som läcker vätska: de kan orsaka brännskador på huden eller andra skador.
- Försök inte att ladda icke uppladdningsbara batterier: de kan explodera.
- Vi rekommenderar att inte använda uppladdningsbara batterier, då de kan leda till sämre funktion på leksaken.
- Vid användning av uppladdningsbara batterier ska de tas ut från leksaken innan de laddas.
- Lämna inte babysittern ute i regnväder: om vatten tränger in kan det elektroniska systemet skadas.
- De uppladdningsbara batterierna får endast laddas under tillsyn av en vuxen person.

## AVTAGBAR SPELDOSA

Lekbågen är försedd med en ljus- och ljudpanel som aktiveras med knappar som sitter på framsidan (fig. F).

- F1** : Knapp för PÅ - volym
- F2** : Aktiverar mjuka och lugnande melodier
- F3** : Aktiverar vaggvisa
- F4** : Aktiverar Funny-musik
- F5** : Knapp för röstinspelning
- F6** : Handtag för aktivering av ljud och musik
- F7** : Mikrofon – lysdiod

För att aktivera röstinspelningen, kontrollera först att speldosan är på. Håll knappen intryckt F5. När lysdioden börjar blinka kan man börja spela in rösten. När du släpper knappen avbryts inspelningen (lysdioden släcks). Maximal inspelningstid är 30 sekunder.

För att lyssna på inspelningen trycker du på knappen.

Om du vill spela in igen, upprepa förfarandet som beskrivs ovan.

För bästa möjliga inspelningskvalitet rekommenderar vi att hålla ett avstånd på ungefär 20 cm från mikrofonen (F7) med en tydlig och bestämmd röst. För bästa inspelningskvalitet är det viktigt att du inte täcker för mikrofonens håll.

Speldosan kan tas bort genom att trycka på knappen E1 (fig.18).

När speldosan tagits bort kan den fästas på barnsängens stomme med hjälp av bandet (I1) (fig. 19). Bandet har två hål för att kunna passa till de flesta barnsängar (fig.20).Bandet har två hål för att kunna passa till de flesta barnsängar.

**OBS!** För att förhindra eventuell skada genom att barnet trasslar in sig, avlägsna denna leksak så snart barnet börjar försöka resa sig på händer och knän i krypläge

När fasthållningsbandet (I1) inte används kan man sätta tillbaka det på transportremmen som i figur 21.

För att sätta tillbaka speldosan på lekbågen, skjut in den som i figur 22 tills klickljudet för korrekt festsättning hörs.

### VIBRATIONSBOX

Vibrationsboxen (fig. 23) sitter på det främre sitsstödet.

Vrid vredet medurs för att aktivera vibrationen och flytta tillbaka vredet till läge "0" för att avaktivera den.

### BORTTAGNING AV KLÄDSELN

Du kan ta av klädseln och sittinlägget från babysittern för att tvätta dem.

13. Ta bort sittinlägget.

14. Ta ut säkerhetsremmarna från tygöppningarna och börja dra av klädseln framifrån (fig.24). Lossa de 6 tryckknapparna (Q) som sitter på sidorna under metallrören, lossa kardborrbandet som sitter på vibrationsboxen (fig. 25) och dra sedan loss tyget från hela stommen. Arbeta försiktigt så att det inte går sönder. För att sedan sätta på klädseln igen gör du på samma sätt i motsatt ordning. Se noga till att det nedre tygbandet passerar genom ryggstödet's reglage (fig. 26) och lekbågens hållare.



**Denna produkt stämmer överens med Direktiv 2012/19/EU.**

Symbolen med en överkryssad korg på apparaten indikerar, att produkten i slutet av dess livslängd skall separeras från hushållsavfallet. Den skall tas till en uppsamlingsplast för elektriska och elektroniska apparater eller lämnas tillbaka till återförsäljaren när man köper en liknande produkt. Användaren är ansvarig för att apparaten i slutet av dess livslängd lämnas över till en lämplig uppsamlingsplats. En lämplig sorterad avfallshantering gör att apparaten kan återvinnas för sortering och hantering som står i överensstämmelse med miljöbestämmelserna och därigenom bidrar till att negativa effekter på miljön och hälsan undviks och underlättar återvinning av materialen som produkten består av. För en mer detaljerad information gällande disponibla uppsamlingsystem så vänd Er till lokala avfallshanterare eller till affären där produkten köptes.

**VIGTIGT! OPBEVAR TIL SENERE BRUG.**

**OBS:** FJERN OG ELIMINÉR EVENTUELLE PLASTIKPOSER OG ELEMENTERNE, DER UDGØR PRODUKTEBALLAGEN INDEN BRUG, ELLER SØRG UNDER ALLE OMSTÆNDIGHEDER FOR AT HOLDE DEM UDENFOR BØRNS RÆKKEVIDDE.

**ADVARSLER**

- **OBS:** Efterlad aldrig barnet uden opsyn.
- **OBS:** Benyt ikke liggestolen hvis barnet er i stand til at sidde oprejst uden hjælp, eller hvis det er i stand til at rulle rundt eller hvis det kan løfte sig ved hjælp af hænder, knæ og fødder.
- **OBS:** Denne liggestol er ikke egnet til længerevarende søvnperioder.
- **OBS:** Benyt altid fastspændingssystemerne.
- Benyt altid fastspændingssystemet, når barnet sidder i liggestolen; selernes længde kan eventuelt justeres med de relevante anordninger.
- **OBS:** Det er farligt at anvende liggestolen på en høj overflade, som for eksempel borde, stole, osv.
- **OBS:** Løft aldrig liggestolen ved hjælp af legetøjsholderen.
- **Tilladt alder for brug:** fra fødslen og op til 9 kg (6 måneder).
- **OBS:** Liggestolen kan ikke erstatte en barne seng eller vugge. Barnet bør anbringes i en egnet seng eller vugge, når det har behov for at sove.
- **OBS:** Benyt aldrig liggestolen hvis den er skadet eller dele heraf mangler.
- **OBS:** Benyt aldrig udstyr eller reservedele, som ikke er godkendt af fabrikanten.
- Samling af produktet og alle dets komponenter må udelukkende udføres af en voksen person.
- Anvend aldrig liggestolen til mere end et barn ad gangen.
- Efterlad aldrig liggestolen på ikke fuldstændigt vandrette overflader.
- Lad aldrig andre børn lege uden opsyn i liggestolens nærhed.
- Efterlad aldrig liggestolen i nærheden af var-

mekilder, af elektriske apparater, af gas, osv., for at undgå risici eller fare for antænding.

- Kontrollér, at foret altid er fastspændt korrekt på liggestolens struktur.
- Anvend aldrig stolen til transport af barnet i et motorkøretøj.
- Kontrollér altid, at alle komponenterne er fastspændt og monteret korrekt.
- Kontrollér jævnligt, om der er nedslidte dele, løsnede skruer, materialer som er slidte eller gået op i sømmen, og udskift øjeblikkeligt eventuelt beskadigede dele.
- Anbring aldrig liggestolen med barnet i nærheden af vinduer eller vægge, hvor barnet kan nå snore, gardiner eller andet, som kan være en hjælp til at klatre op eller som kan være årsag til kvælning eller strangulering.
- Placér aldrig liggestolen i nærheden af vinduer eller vægge, for at undgå risikoen for, at barnet kan læne sig ud og falde ned.
- Tilføj aldrig snore eller andet, for at forlænge fæstesystemerne til nedhængt fra legetøjsholderen og undlad at slå knuder/løkker på de eksisterende: Dette vil kunne medføre, at der utilsigtet skabes snarer, der kan skabe risiko for strangulering.
- Brug af dette legetøj skal altid overvåges af en voksen.
- Kontrollér med jævne mellemrum produktet for slitage og tilstedeværelse af eventuelle skader. Anvend aldrig legetøjsholderen, hvis denne eller det nedhængende legetøj er beskadiget, men opbevar den udenfor børns rækkevidde.

**CODE RÅD OM VEDLIGEHOLDELSE****STOFSAMMENSÆTNING**

**BEKLÆDNING:** Udvendigt: 100% Polyester. Polstring: 100% Polyuretan.

**MININDSATS:** Udvendigt 100% Polyester. Polstring 100% Polyester.

- Dette produkt har behov for jævnlig vedligeholdelse.
- Rengøring og vedligeholdelse må kun foretages af en voksen.
- Efterse jævnligt liggestolen, for at kontrollere for eventuelle brud, beskadigelser eller manglende dele: Undlad brug i sådanne tilfælde.
- Overhold vaskeanvisningerne på produktets etiket.



Håndvask i koldt vand



Ingen blegemidler



Må ikke tørres mekanisk



Må ikke stryges



Må ikke kemisk renses

- Kontrollér stoffets og syningernes tilstand efter hver vask.
- En længerevarende udsætning for sollys kan medføre en afblegning af produktets tekstiler.

## KOMPONENTER

- A – Base
- B – Fødder
- B1 – Skridsikkert gummi
- B2 – Åbne/lukketaster
- C – Sæde
- D – Miniindsats
- DD – Hovedstøtte
- E – Legetøjsholder
- E1 – Udløserknop til legetøj med lyd
- F – Aftageligt legetøj med lyd
- G – Legetøj
- H – Legetøjsholderens fastspændingssæde
- I – Stoffhåndtag
- I1 – Bånd til fastspænding af legetøj med lyd
- L – Sikkerhedsseleler
- M – Spænder
- N – Gafler
- O – Ring til justering af sikkerhedssele
- P – Indstillingstaster
- Q – Klikstopknapper
- R – Vibrationsboks

## MONTERING

Babyliggestolen leveres allerede monteret, men følgende handlinger skal udføres, for at den kan tages i brug:

1. Åbn liggestolen, ved at trække sædet opad (Fig. 1) til der lyder et klik, som angiver at produktet er åbnet korrekt. Kontrollér at begge sider af liggestolen er åbnet korrekt.
2. Fastspænd legetøjsholderen ved at sætte holderens nederste del fast i det relevante fastspændingspunkt (Fig. 2).

## INDSTILLING AF RYGLÆN

3. Ryglænets hældning kan reguleres fra en høj position til en lavere, ved at tage fast om de to sidemonterede taster (Fig. 3) og trække disse opad, mens de holdes trykket; vælg den ønskede hældning blandt de 4 disponible positioner. Denne handling kan også udføres med barnet i liggestolen. Handlingen vil i dette tilfælde dog være en smule sværere at udføre.

**OBS:** Understøt altid ryglænet med fingrene under hældningsindstillingsfaserne.

Det er nok, blot at trække ryglænet opad (Fig. 4-5), for at passere fra en lavere til en højere position.

**OBS:** Kontrollér altid, at ryglænet er korrekt blokeret inden brug.

Liggestolen er udstyret med transporthåndtag af stof.

**OBS:** Transporthåndtagene (I) skal fæstnes på ryglænets bagside ved hjælp af burrebåndene, når de ikke er i brug.

## STATIONÆR ELLER GYNGESTOLSPPOSITION

4. Det er muligt at anvende liggestolen i den stationære position eller som en gyngestol:

- Stationær position: Drej de to frontale fødder (B) i urets retning, indtil fodens nedre del er i berøring med underlaget (Fig. 6);
- Gyngestolsposition: Drej de frontale fødder (B) i den modsatte retning, så foden ikke er i berøring med underlaget (Fig. 7).

## LUKNING

5. Liggestolen kan klappes sammen til transport.

**OBS:** Lukkehandlingerne må aldrig udføres med barnet i liggestolen. Fjern barnet fra liggestolen, inden strukturen klappes sammen!

6. Det er nødvendigt at trykke samtidig, på de 2 taster i de frontale fødder (Fig. 8), for at klappe liggestolen sammen.

7. Liggestolen åbnes igen ved blot at trække sædet opad (Fig. 9) indtil der lyder et klik, som angiver den korrekte åbning.

## BRUG AF SIKKERHEDSSELER

8. Sikkerhedsselelerne er allerede lukket i (Fig. 10) ved førstegangsbrug. Disse åbnes ved at trykke udvendigt på spændets gafler og trække de to spænder ud (Fig. 11). Nu er liggestolen klar til at barnet kan lægges heri.

**OBS:** Spænd altid sikkerhedsselelerne under brug. Disse skal føres om skridtremmen og kontrollér altid at både spændingsgrad og fastspænding er korrekt.

9. Hold fast i spændets ydre og træk samtidig i remmen, så den føres frem internt i den relevante ring (O), for at ændre selelernes spænding (Fig. 12).

## MINIINDSATS

10. Indsatspuden (D) – (DD) er ideel fra fødslen og kan senere tages ud, alt efter behov. Den fastgøres til sædet ved at anbringe den herpå og føre skridtremmen ind igennem den relevante åbning (Fig. 13). Før sikkerhedsselelerne ind igennem de relevante slidser i indsatsen (Fig. 13A). Placer hovedstøtten (DD) i den ønskede højde, der kan vælges mellem tre forskellige højder; fastgør hovedstøtten til sædet ved at lade båndet passere gennem slidserne og lukke det med burestykket (Fig. 14).

## LEGETØJSHOLDER

11. Fastspænd legetøjsholderen (E) på strukturen, ved at sætte enden heraf ind i legetøjsholderens relevante fastspændingspunkt (Fig. 15).

**OBS:** Kontrollér altid inden brug, at legetøjsholderen er påsat korrekt. Legetøjsholderen kan anvendes i to forskellige positioner ved at løfte den en smule op fra sædet og dreje den til den ønskede position (Fig. 16).

12. Legetøjet kan fastgøres til legetøjsholderen ved at sætte båndene ind i åbningerne på folderen (Fig. 17).

## ADVARSLER OM ELEKTRISKE ELEMENTER

- Ved batteriernes udsifting: Skru skruen i lågen på legetøjsholderen løs med en skruetrækker, åbn lågen, tag de nedslidte batterier ud af batterisædet, sæt de nye batterier i og sørg for, at disse vender korrekt i overensstemmelse med polernes placering (som vist på produktet), sæt lågen på plads igen og stram skruen til. Gentag den samme handling for Vibrationsboksen (Legetøjsholder 2 Batterier AA 1,5 V – Vibrationsboks 1 Batteri LR20 1,5V)
- Batteriernes udsifting skal altid foretages af en voksen.
- Benyt alkaliske batterier af samme eller tilsvarende type, som den der anbefales til dette produkt (Legetøjsholder 2 Batterier AA 1,5 V – Vibrationsboks 1 Batteri LR20 1,5V).
- Batterierne skal isættes korrekt i overensstemmelse med polernes tilslutningspunkter.
- Bland aldrig forskellige batterityper eller afladede batterier med nye.
- Undgå at efterlade batterierne eller eventuelle redskaber indenfor børns rækkevidde.
- Bring aldrig forsyningsklemmerne i kortslutning.
- Tag altid de nedslidte batterier ud af produktet, for at undgå, at eventuelle væskeudslip kan beskadige produktet.
- Tag altid batterierne ud, hvis produktet ikke skal anvendes i længere tid.
- Tag batterierne ud af legetøjsholderen og Vibrationsboksen, inden disse bortskaffes.
- Smid aldrig nedslidte batterier på ilden eller ud i naturen, men lad dem bortskaffe gennem de rette kanaler.
- Hvis der skulle opstå væskeudslip fra batterierne skal disse øjeblikkeligt skiftes ud, sørg for at rense batterisædet omhyggeligt og vask omhyggeligt hænderne, i tilfælde af berøring med væsken.
- Smid øjeblikkeligt batterier, som taber væske, ud: Disse kan være årsag til hudforbrændinger eller andre læsioner.
- Forsøg aldrig på at genoplade batterier, der ikke kan genoplades: De vil kunne eksplodere.
- Det frarådes at anvende genopladelige batterier, da disse kan reducere legetøjets funktionsdygtighed.
- Bruges der genopladelige batterier, skal disse tages ud af legetøjet,



før de genoplades.

· Efterlad aldrig produktet udenfor i regnvejir; vandfiltrationer vil beskadige det elektroniske kredsløb.

· De genopladelige batterier må udelukkende genoplades under opsyn af en voksen.

## AFTAGELIGT LEGETØJ MED LYD

Legetøjsholderen er udstyret med et lys- og lydpanel, som aktiveres ved hjælp af trykknapperne på forsiden (Fig. F).

**F1** : Tændings- og lydstyrketast

**F2** : Aktiverer blide og afslappende melodier

**F3** : Aktiverer vuggesange

**F4** : Aktiverer Funny musik

**F5** : Tast til lydoptagelser

**F6** : Greb til aktivering af lyd og musik

**F7** : Mikrofon – Lysdiode

Kontrollér at legetøjet med lyd er tændt, for at aktivere lydoptagelsen. Hold knappen trykket F5; når den røde lysdiode blinker, kan man indtale sin stemme, og optagelsen afbrydes når trykknappen slippes (lysdioden slukker). Indspilningen kan højst vare 30 sekunder.

Tryk på knappen, for at lytte til indspilningen.

Gentag de ovenfor beskrevne handlinger, for at optage en ny indspilning.

Det anbefales at holde mikrofonen (F7) i en afstand af cirka 20 cm, og tale med en klar og beslutsom stemme, for at opnå en optimal indspilning; det er vigtigt at mikrofonens åbning ikke dækkes til, for ikke at påvirke indspilningskvaliteten.

Legetøjet med lyd kan fjernes ved at trykke på knappen E1 (Fig. 18).

Når legetøjet med lyd er blevet fjernet kan det sættes på barnesengenens struktur (Fig. 19) ved hjælp af båndet (I1). Båndet er udstyret med to langhuller, som gør det brugbart på næsten alle barnesengestrukturer (Fig. 20).

**OBS:** Dette legetøj bør fjernes, når barnet begynder at forsøge på at løfte sig op på hænderne og på knæene, for at kravle, da der kan opstå fare for at barnet kommer til skade hvis det vikles ind i op-hængen.

Båndet (I1) til påsætningen kan fastgøres til transportremmen igen, som vist i Fig. 21, når det ikke anvendes

Legetøjet med lyd kan sættes fast på holderen igen ved at flytte det, som vist i Fig. 22 indtil det bekræftende "KLIK" lyder.

## VIBRATIONSBOKS

Vibrationsboksen Fig. 23 er anbragt på sædets forreste understøtning.

Vibrationen aktiveres ved at dreje knoppen med uret, og inaktiveres ved at dreje knoppen tilbage til positionen "0".

## STOFFETS AFTAGNING

Det er muligt at tage liggestolens beklædning af og miniindsatsen ud og vaske dem.

13. Tag miniindsatsen ud.

14. Træk sikkerhedsselerne ud af sliderne i stoffet og start med at trække stoffet af fra forsiden Fig. 24. Åbn de 6 klikstopknapper (Q) i siderne, under metalrørene, aftag bureafsnittet under vibrationsboksen (Fig. 25), træk herefter forsigtigt stoffet af langs hele strukturen, så det ikke beskadiges. Beklædningen påsættes igen i omvendt rækkefølge, og sørg for, at det nedre stofbånd føres ind langs ryglænets justeringsanordninger (Fig. 26) og legetøjsholderens understøtninger.

indsamling med henblik på genbrug, samt miljøvenlig behandling og bortskaffelse, bidrager til at undgå mulige negative miljø- og sundhedspåvirkninger og forenkler genbrug af de materialer, som apparatet består af. Nærmere oplysninger om de eksisterende indsamlingsmetoder kan fås hos de lokale instanser for bortskaffelse af affald eller i den forretning, hvor apparatet er købt.



**Dette produkt er i overensstemmelse med direktivet 2012/19/EU.**

Symbolet "ingen skraldespand" på apparatet betyder, at produktet ved endt levetid skal holdes adskilt fra husholdningsaffald og skal sendes til et indsamlingssted for udtjente elektriske og elektroniske apparater. Ved køb af et tilsvarende produkt skal det kasserede, gamle apparat tilbageleveres til forhandleren. Brugeren er ansvarlig for, at apparatet ved endt levetid deponeres hos egnede indsamlingsinstanser. En hensigtsmæssig separat



## DŮLEŽITÉ! UCHOVEJTE PRO DALŠÍ POUŽITÍ.

**POZOR:** PŘED POUŽITÍM ODSTRANĚTE A ZLIKVIDUJTE PŘÍPADNÉ PLASTOVÉ SÁČKY A VŠECHNY ČÁSTI OBALU TOHOTO VÝROBKU NEBO JE ALESPOŇ UCHOVEJTE MIMO DOSAH DĚTÍ.

### UPOZORNĚNÍ

- **POZOR:** Nikdy nenechávejte dítě bez dozoru.
- **POZOR:** Nepoužívejte křesílko pro děti, které jsou již schopny samy sedět, otáčet se, nebo se dovedou samy postavit pomocí rukou, kolien a nohou.
- **POZOR:** Křesílko nebylo vyvinuto za účelem, aby v něm dítě spalo.
- **POZOR:** Vždy používejte zádržné systémy.
- Používejte vždy bezpečnostní pásy včetně pásu mezi nohama dítěte, pokud dítě sedí v křesílku; délku pásů případně upravte příslušnými sponami.
- **POZOR:** Nikdy nepokládejte křesílko na vyvýšené plochy, např. stoly, židle atd.
- **POZOR:** Nikdy nepoužívejte hrací hrazdu jako rukojeť na přenos křesílka.
- **Povolený věk k použití:** od narození do 9 kg (6 měsíců).
- **POZOR:** Křesílko nenahrazuje postýlku nebo kolébku. Pokud vaše dítě potřebuje spát, doporučujeme jej uložit do postýlky.
- **POZOR:** Křesílko nepoužívejte, pokud je rozbité, natržené nebo nějaká část chybí.
- **POZOR:** Nepoužívejte doplňky ani náhradní díly, které nejsou dodány výrobcem.
- Sestavení výrobku a všech jeho částí musí být provedeno výhradně dospělou osobou.
- Nepoužívejte křesílko najednou pro více než jedno dítě.
- Nikdy nenechávejte křesílko na plochách, které nejsou dokonale vodorovné.
- Nedovolte, aby si v blízkosti křesílka bez dozoru hrály jiné děti.
- Abyste zabránili riziku požáru, nenechávejte křesílko v blízkosti tepelných zdrojů, elektrických nebo plynových přístrojů atd.
- Vždy se ujistěte, že je potah správně připevněn na kostru křesílka.
- Křesílko nikdy nepoužívejte pro přepravu dí-

těte v motorovém vozidle.

- Vždy se ujistěte, zda jsou všechny části správně připevněny a namontovány.
- Pravidelně kontrolujte, zda nejsou některé části opotřebované, šrouby povolené a materiály opotřebované či rozpárané. Případně poškozené části okamžitě vyměňte.
- Nepokládejte křesílko s dítětem blízko oken nebo zdí, kde by se dítě mohlo vyšplhat po záclonách, provázcích či jiných předmětech nebo by tyto mohly způsobit jeho udušení nebo uškrcení.
- Nepokládejte křesílko blízko oken nebo zdí, abyste zabránili riziku, že dítě ztratí rovnováhu a spadne.
- Nikdy neprodlužujte šňůrkami hračky zavěšené na hrací hrazdě, ani nedělejte uzlíky nebo očka: Mohlo by dojít k náhodnému vytvoření klouzavých uzlů, v nichž by se dítě mohlo uškrtit.
- Hračka může být používána pouze pod stálým dozorem dospělé osoby.
- Pravidelně kontrolujte stupeň opotřebení výrobku a jeho případné poškození. Pokud je výrobek jakkoli poškozen, hrací hrazdu a zavěšenou hračku nepoužívejte a uschovejte ji mimo dosah dětí.

### DOPORUČENÁ ÚDRŽBA

#### SLOŽENÍ LÁTEK

**POTAH:** Vnější strana: 100% Polyester. Vycpávka: 100% Polyuretan.

**PŘÍDAVNÉ POLSTROVÁNÍ:** Vnější strana: 100% Polyester. Vycpávka: 100% Polyester.

- Tento výrobek vyžaduje pravidelnou údržbu.
- Úkony čištění a údržby musí být prováděny výhradně dospělou osobou.
- Pravidelně kontrolujte, zda křesílko není rozbité, poškozené nebo zda některá jeho část nechybí: pokud ano, výrobek nepoužívejte.
- Při praní se řiďte pokyny uvedenými na štítku výrobku.



Perte v ruce ve studené vodě



Nebělte



Nesušte v sušičce



Nežehlete



Nečistěte chemicky

• Po každém vyprání zkontrolujte pevnost látky a švů.

• Dlouhodobé vystavení slunečním paprskům může způsobit vyblednutí látek.

### SOUČÁSTI

A – Základna

B – Nožky

B1 – Protiskluzová pryž

B2 – Tlačítka pro rozložení/složení

- C – Sedátko
- D – Přídavné polstrovaní
- DD – Opěrka hlavy
- E – Hrací hrazda
- E1 – Tlačítko na uvolnění zvukové hračky
- F – Odstranitelná zvuková hračka
- G – Hračky
- H – Body ukotvení hrací hrazdy
- I – Látkové rukojeti
- I1 – Pás pro uchycení zvukové hračky
- L – Bezpečnostní pásy
- M – Přezky
- N – Jazyčky
- O – Oko pro nastavení bezpečnostního pásu
- P – Tlačítka na úpravu sklonu
- Q – Patentky
- R – Vibrační blok

## MONTÁŽ

Křesílko je již sestavené. Před jeho použitím je nutné provést následující úkony:

1. Křesílko rozložte: táhněte sedátko směrem nahoru (obr. 1), dokud neuslyšíte cvaknutí pojistky potvrzující správné rozložení výrobku. Zkontrolujte, zda jsou obě strany křesílka správně rozloženy.
2. Připevňte hrací hrazdu zasunutím jejich spodních konců do příslušných otvorů (obr. 2).

## ÚPRAVA OPĚRKY ZAD

3. Pokud chcete upravit sklon opěrky zad z vyšší polohy do většího sklonu, uchopte obě boční tlačítka (obr. 3), držte je stisknutá a táhněte je směrem nahoru; zvolte jeden ze 4 možných sklonů. Tento úkon může být proveden i s dítětem v křesílku. V takovém případě bude o něco obtížnější.

**POZOR:** Během jednotlivých fází úpravy sklonu přidrže vždy opěrku zad rukou.

Přestavení z většího do menšího sklonu lze provést jednoduchým zatažením opěrky zad směrem nahoru (obr. 4-5).

**POZOR:** Před použitím vždy zkontrolujte, zda je opěrka zad náležitě zajištěná.

Křesílko je vybaveno látkovými rukojetmi na přenášení.

**POZOR:** Pokud rukojeti na přenášení (I) nepoužíváte, připevňte je k zadní straně opěrky zad pomocí suchých zipů.

## PEVNÁ NEBO HOUPACÍ POLOHA

4. Křesílko je možné používat v pevné nebo houpací poloze:
  - Pevná poloha: natočte obě přední nožky (B) dopředu tak, aby se jejich spodní část dotýkala země (obr. 6);
  - Houpací poloha: natočte obě přední nožky (B) opačným směrem tak, aby se nedotýkaly země (obr. 7).

## SLOŽENÍ KŘESÍLKA

5. Pro přepravu je křesílko možné složit.
 

**POZOR:** Úkony skládání se nikdy nesmí provádět, pokud je v křesílku usazeno dítě. Před složením konstrukce vyjměte dítě z křesílka!
6. Pro složení křesílka je třeba současně stisknout 2 tlačítka umístěná na vnitřní straně předních nožek (obr. 8).
7. Pro opětovné rozložení křesílka stačí táhnout sedátko směrem nahoru (obr. 9), dokud neuslyšíte cvaknutí pojistky potvrzující správné rozložení.

## POUŽITÍ BEZPEČNOSTNÍCH PÁSŮ

8. Při prvním použití jsou bezpečnostní pásy již zapnuté (obr. 10). Pro odjištění stiskněte konce jazyčků přezky a obě přezky vytáhněte (obr. 11). V tomto okamžiku můžete do křesílka uložit dítě.
 

**POZOR:** Při používání křesílka vždy zapněte pásy jejich vložením do pásu mezi nohama a zkontrolujte jejich správné napnutí a zajištění.
9. Držte konec přezky, současně zatáhněte za pás a protáhněte jej skrz příslušné oko (O) tak, abyste docílili požadovaného napnutí pásů (obr. 12).

## PŘÍDAVNÉ POLSTROVÁNÍ

10. Polštář přídavného polstrovaní (D) – (DD) je ideální již od narození a může být podle potřeby odstraněn. Pokud jej chcete připevnit, položte jej na sedátko a protáhněte pás mezi nohama dítěte příslušným otvorem (obr. 13). Bezpečnostní pásy protáhněte příslušnými postranními otvory přídavného polstrovaní (obr. 13A). Opěrku hlavy (DD) položte do požadované výšky. Je možné si zvolit tři různé výšky; opěrku hlavy připevňte k sedátku protažením pásky skrz oko a zapnutím příslušného suchého zipu (obr. 14).

## HACÍ HRAZDA

11. Nasadte hrací hrazdu (E) do konstrukce zasunutím jejich spodních konců do příslušných otvorů (obr. 15).

**POZOR:** Před každým použitím se ujistěte, že je hrací hrazda správně nasazena. Hrací hrazdu lze používat ve dvou různých polohách tak, že se mírně zdvihne z uložení a otočí se do požadované polohy (obr. 16).

12. Hračky lze na hrací hrazdu připevnit tak, že se pásky protáhnou příslušnými otvory v hrazdě (obr. 17).

## UPOZORNĚNÍ K ELEKTRICKÝM SOUČÁSTEM

- Výměna baterií: Šroubovákem uvolněte šroubek na víčku na hrací hrazdě, otevřete jej, vyjměte vybité baterie z úložného prostoru a vložte nové baterie. Při vložení nových baterií dodržujte správnou polaritu (jak je uvedeno na výrobku), uložte víčko zpět a šroubek dobře přišroubujte. Stejnou operaci zopakujte pro vibrační blok (hrací hrazda 2 baterie AA 1,5 V – vibrační blok 1 baterie LR20 1,5 V)
- Výměna baterií musí být vždy provedena dospělou osobou.
- Používejte alkalické baterie shodné s typem baterií doporučeným pro tento výrobek (hrací hrazda 2 baterie AA 1,5 V – vibrační blok 1 baterie LR20 1,5 V).
- Při vkládání baterií dodržujte správné nastavení pólů.
- Nesměšujte různé druhy baterií nebo použijte baterie s novými.
- Nenechávejte baterie či případné nástroje v dosahu dětí.
- Nepropojte mezi sebou póly baterií, mohlo by dojít ke zkratu.
- Vybité baterie vždy vyjměte z výrobku, aby jejich případným vytečením nedošlo k poškození výrobku.
- Vyjměte baterie, pokud nebudete výrobek po delší dobu používat.
- Před likvidací hrací hrazdy a vibračního bloku vyjměte baterie.
- Vybité baterie neodhazujte do ohně ani do přírody; odevzdejte je do tříděného odpadu.
- Pokud by baterie začaly vytékat, dobře očistěte úložný prostor a nahradte je. V případě kontaktu s vyteklou tekutinou si pečlivě umyjte ruce.
- Okamžitě vyhodte vytékající baterie: mohly by způsobit popálení pokožky nebo jiná zranění.
- Nepokoušejte se dobit baterie, které nejsou nabíjecí: mohly by vybuchnout.
- Nedoporučuje se používat nabíjecí baterie, neboť by mohly snížit funkčnost hračky.
- Pokud budete používat nabíjecí baterie, před dobíjením je vždy z hračky nejprve vyjměte.
- Nenechávejte z neopatrnosti výrobek na dešti; prosakování vody poškozuje elektrický obvod.
- Nabíjecí baterie je možné dobíjet pouze pod dohledem dospělé osoby.

## ODSTRANITELNÁ ZVUKOVÁ HRAČKA

Hrací hrazda je vybavena světelným a zvukovým panelem, jenž se ovládá pomocí tlačítek umístěných na čelní straně (obr. F).

- F1:** Tlačítko zapnutí – hlasitost
- F2:** Spouští sladké relaxační melodii
- F3:** Spouští ukolébavku
- F4:** Spouští veselou melodii
- F5:** Tlačítko hlasového záznamu
- F6:** Rukojeť spouštění zvuků a melodií
- F7:** Mikrofon – LED

Před spuštěním hlasového záznamu se ujistěte, že je zvuková hračka zapnutá. Držte tlačítko stisknuté F5; jakmile začne červená LED blikat, je možné začít zaznamenávat vlastní hlas; pro přerušení záznamu tlačítko pusťte (LED zhasne). Maximální délka záznamu je 30 sekund. Pro poslech záznamu tlačítko stiskněte.

Pro nový záznam opakujte výše popsané úkony.

Pro docílení optimálního záznamu se doporučuje udržovat od mikrofonu (F7) vzdálenost cca 20 cm a používat jasný a rozhodný tón hlasu; důležité je nezaclonit otvor mikrofonu, aby nebyla ohrožena kvalita vašeho záznamu.

Zvukovou hračku lze odstranit stiskem tlačítka E1 (obr. 18).

Po odstranění může být zvuková hračka pomocí pásky (I1) připevněna ke konstrukci postýlky, viz obr. 19. Páska je opatřena dvěma oky tak, aby byla kompatibilní s většinou konstrukcí postýlek, viz obr. 20.

**POZOR:** Odstraňte tuto hračku, jakmile se dítě začne pokoušet zvedat na ruce a kolena v ležoucí poloze, aby si nepřivodilo zranění tím, že se do ní zamotá.

Pokud se páska (I1) nepoužívá, může být opět uchycena k transportnímu pásu podle znázornění na obr. 21

Při zpětném připevňování zvukové hračky na hrazdu nasadte hračku podle znázornění na obr. 22 tak, abyste slyšeli cvaknutí pojistky.

## VIBRAČNÍ BLOK

Vibrační blok dle obr. 23 je umístěn na držáku předního sedátka.

Otočením ovladače po směru hodinových ručiček se vibrace zapne, otočením ovladače do polohy „0“ se vibrace vypne.

## SEJMUTÍ POTAHU

Z křesílka je možno sejmut potah a přídatné polstrování a vyprat je.

13. Sejměte přídatné polstrování.

14. Vytáhněte bezpečnostní pásy z otvorů v látce a začněte potah stahovat z přední strany, viz obr. 24. Rozepněte 6 patentek (Q) umístěných bočně pod kovovými trubkami, rozeptejte suchý zip na vibračním bloku (obr. 25) a poté látku stáhněte z celé konstrukce tak, aby se nepoškodila. Při zpětném nasazování potahu postupujte v opačném pořadí a dbejte na to, aby spodní látkový pás procházel skrz regulační klouby opěrky zad (obr. 26) a držáky hrací hrazdy.



### **Tento výrobek je ve shodě se směrnicí 2012/19/EU (Elektroodpad).**

Symbol přeškrtnutého košíku, který je uveden na zařízení,  poukazuje na to, že výrobek musí být po ukončení své životnosti předán do střediska separovaného sběru odpadu pro elektrická a elektronická zařízení nebo je třeba jej vrátit zpět prodejci při koupi nového, podobného zařízení, protože musí být zpracován odděleně od domovního odpadu. Uživatel zodpovídá za to, že předá zařízení po ukončení jeho životnosti příslušným sběrným organizacím. Odpovídající separovaný sběr, odkud se vyřazené zařízení dále předává k recyklaci, přispívá zpracováním a likvidací odpadu, které se provádí v souladu s životním prostředím, eliminací možných negativních dopadů na životní prostředí a na zdraví a podporuje recyklaci materiálů, z nichž je výrobek složen.

Podrobnější informace týkající se systémů sběru, které jsou k dispozici, získáte u místní služby likvidace odpadu nebo v obchodě, v němž jste výrobek zakoupili.

## WAŻNE! ZACHOWAĆ NA PRZYSZŁOŚĆ.

**OSTRZEŻENIE:** PRZED UŻYCIEM WYROBU NALEŻY USUNĄĆ I WYELIMINOWAĆ EWENTUALNE PLASTIKOWE TOREBKI ORAZ WSZYSTKIE ELEMENTY WCHODZĄCE W SKŁAD OPAKOWANIA I PRZECHOWYWAĆ JE W MIEJSCU NIEDOSTĘPNYM DLA DZIECI.

### OSTRZEŻENIA

- **OSTRZEŻENIE:** Nigdy nie pozostawiaj dziecka bez opieki.
- **OSTRZEŻENIE:** Nie używaj tego leżaczka, gdy twoje dziecko może samodzielnie siedzieć, jeśli potrafi przewracać się z boku na bok lub podnosić się odpychając się rękami, kolanami czy stopami.
- **OSTRZEŻENIE:** Ten leżaczek nie jest przeznaczony na miejsce dłuższego snu dziecka.
- **OSTRZEŻENIE:** Zawsze używaj systemu zabezpieczeń.
- Należy zawsze używać pasów zabezpieczających kiedy dziecko znajduje się na leżaczku; w razie potrzeby uregulować ich długość przy użyciu odpowiednich regulatorów.
- **OSTRZEŻENIE:** Używanie leżaczka na podwyższeniu, np. na stole, jest niebezpieczne.
- **OSTRZEŻENIE:** Nigdy nie używaj pręta z zabawkami do przenoszenia leżaczka.
- **Wiek dopuszczalnego stosowania:** od urodzenia do 9 kg (6 miesięcy).
- **OSTRZEŻENIE:** Ten leżaczek nie zastępuje łóżeczka dzieciennego ani łóżka. Jeżeli Twoje dziecko potrzebuje snu, powinno być umieszczone w odpowiednim łóżeczku dzieciennym lub łóżku.
- **OSTRZEŻENIE:** Nie używaj leżaczka, jeżeli jakkolwiek jego część jest uszkodzona lub gdy jej brakuje.
- **OSTRZEŻENIE:** Nie używaj akcesoriów ani części zamiennych innych niż te, które mają aprobatę producenta.
- Montaż produktu oraz wszystkich jego elementów musi być wykonany wyłącznie przez osobę dorosłą.
- W leżaczku nie może znajdować się więcej niż jedno dziecko równocześnie.
- Nie należy ustawiać leżaczka na płaszczy-

- znach, które nie są idealnie poziome.
- Nie pozostawiać bez nadzoru bawiących się dzieci w pobliżu leżaczka.
- W celu uniknięcia zagrożenia pożarem, nie pozostawiać leżaczka w pobliżu źródeł ciepła, urządzeń elektrycznych, gazowych, itd.
- Należy upewnić się, czy obicie jest zawsze poprawnie przymocowane do ramy leżaczka.
- Nigdy nie należy używać produktu do przewożenia dziecka w pojazdach silnikowych.
- Należy zawsze upewnić się, czy wszystkie elementy zostały poprawnie zaczepione i zamontowane.
- Należy okresowo sprawdzać ewentualne zużycie części, poluzowane śruby, zużycie lub rozprucie materiału. Należy natychmiast wymienić uszkodzone części.
- Nie ustawiać nigdy leżaczka w pobliżu okien lub ścian, gdzie sznurki, zasłony lub temu podobne elementy mogłyby zostać użyte przez dziecko do wspinania się lub spowodować jego zadławienie czy uduszenie.
- Nie ustawiać nigdy leżaczka w pobliżu okien lub ścian: odpychając się nogami, dziecko mogłoby stracić równowagę i wypaść.
- Nie należy przedłużać wiszącej na drążku zabawki za pomocą sznurków i nie wykonywać węzłów/suptów: może to spowodować przypadkowe tworzenie się pętli, które mogłyby być przyczyną uduszenia.
- Używanie zabawki musi się odbywać zawsze pod nadzorem dorosłej osoby.
- Regularnie sprawdzać stopień zużycia produktu i obecność ewentualnych pęknięć. Nie należy używać drążka na zabawki oraz wiszącej na nim zabawki. W razie stwierdzenia uszkodzeń, przechowywać je w miejscu niedostępnym dla dzieci.

### RADY DOTYCZĄCE KONSERWACJI

#### SKŁAD TKANINY

**OBICIE:** Obicie: 100% poliestru. Wyściółka: 100% Poliuretan.

**MATERACEK REDUKCYJNY:** Obicie 100% poliestru. Wyściółka 100% poliestru.

- Produkt ten wymaga okresowej konserwacji.
- Czyszczenie i konserwację mogą wykonywać tylko osoby dorosłe.
- Należy okresowo sprawdzać leżaczek, aby zweryfikować ewentualne pęknięcia, uszkodzenia lub brakujące części. Nie używać leżaczka, jeżeli jakkolwiek jego element został uszkodzony, urwany lub zagubiony.
- Podczas prania stosować się do instrukcji znajdujących się na wszywce produktu.



Prać ręcznie w zimnej wodzie



Nie chlorować



Nie suszyć mechanicznie



Nie prasować



Nie prać na sucho

- Po każdym praniu sprawdzić wytrzymałość tkaniny oraz szwów.
- Wystawianie produktu na długotrwałe działanie promieni słonecznych może spowodować odbarwienie tkaniny.

## ELEMENTY SKŁADOWE

- A – Stelaż
- B – Nóżki
- B1 – Gumowa podkładka przeciwpoślizgowa
- B2 – Przyciski do rozkładania/składania
- C – Siedzisko
- D – Materacyk redukcyjny
- DD – Zagłówki
- E – Drażek na zabawki
- E1 – Przycisk odłączania zabawki dźwiękowej
- F – Zdejmowana zabawka dźwiękowa
- G – Zabawki
- H – Otwór do zaczepiania drążka na zabawki
- I – Uchwyty z tkaniny
- I1 – Taśma do zaczepu zabawki dźwiękowej
- L – Pasy zabezpieczające
- M – Sprzączki
- N – Widelki
- O – Pierścienie do regulacji pasa bezpieczeństwa
- P – Przyciski do regulacji nachylenia
- Q – Zatrzaski
- R – Skrzynka wibracyjna

## MONTAŻ

Zakupiony leżaczek jest już zmontowany. Aby rozpocząć jego użytkowanie należy wykonać następujące czynności:

1. Rozłożyć leżaczek pociągając ku górze siedzisko (Rys. 1), aż do usłyszenia kliknięcia, które oznacza, że produkt jest prawidłowo rozłożony. Upewnić się, czy leżaczek po obydwu stronach jest prawidłowo rozłożony.
2. Zaczepić drążek na zabawki, wkładając jego dolny koniec do odpowiedniego otworu mocującego (Rys. 2).

## REGULACJA OPARCIA

3. Aby wyregulować stopień nachylenia oparcia, z pozycji wyższej na bardziej nachyloną, należy uchwycić dwa boczne przyciski (Rys. 3) i pociągnąć je do góry, utrzymując je wciśnięte; wybrać żądane nachylenie spośród 4 możliwych pozycji. Czynność można wykonać także, gdy dziecko znajduje się na leżaczku. W takim przypadku regulacja jest trochę trudniejsza.

**OSTRZEŻENIE:** Podczas regulacji nachylenia oparcia należy zawsze przytrzymywać oparcie ręką.

Aby przejść z pozycji o większym nachyleniu do pozycji o mniejszym nachyleniu, można pociągnąć oparcie do góry (Rys. 4-5).

**OSTRZEŻENIE:** Zawsze sprawdzać przed użytkowaniem, czy oparcie jest prawidłowo zablokowane.

Leżaczek posiada uchwyty transportowe z tkaniny.

**OSTRZEŻENIE:** Uchwyty transportowe (I), jeżeli nie są używane należy zamocować z tyłu oparcia używając pasków z rzepami.

## POZYCJA NIERUCHOMA LUB KOŁYŚZĄCA

4. Leżaczka można używać w pozycji stabilnej nieruchomej lub jako bujaczka:

- Pozycja nieruchoma: obrócić dwie przednie nóżki (B) do przodu, do momentu, gdy ich dolna część zetknie się z podłożem (Rys. 6);
- Pozycja kołysząca: obrócić przednie nóżki (B) w przeciwnym kierunku tak, aby ich dolna część nie stykała się z podłożem (Rys. 7).

## SKŁADANIE

5. Możliwe jest złożenie leżaczka podczas jego przenoszenia/przevożenia.

**OSTRZEŻENIE:** nigdy nie wolno składać leżaczka, gdy znajduje się na nim dziecko. Wyjąć dziecko z leżaczka przed złożeniem stelaża!

6. Aby złożyć leżaczek należy równocześnie nacisnąć 2 przyciski znajdujące się wewnątrz przednich nóg (Rys. 8).
7. Aby ponownie rozłożyć leżaczek wystarczy pociągnąć do góry siedzisko (Rys. 9), aż do usłyszenia kliknięcia, które oznacza prawidłowe rozłożenie produktu.

## UŻYWANIE PASÓW ZABEZPIECZAJĄCYCH

8. Przy pierwszym użyciu produktu pasy zabezpieczające będą już zapięte (Rys. 10). Aby je odpiąć, należy nacisnąć na końcu widełek sprzączki i wyjąć dwie sprzączki (Rys. 11). Leżaczek jest gotowy, aby posadzić na nim dziecko.

**OSTRZEŻENIE:** Podczas używania leżaczka należy zawsze zapinać pasy zabezpieczające, przeciągając je przez element rozdzielający nogi. Sprawdzać zarówno ich prawidłowe napięcie jak i prawidłowe mocowanie.

9. Aby zmienić napięcie pasów (Rys. 12), przytrzymać końcówkę sprzączki i jednocześnie pociągnąć taśmę tak, aby przesunęła się wewnątrz odpowiedniego pierścienia (O).

## MATERACYK REDUKCYJNY

10. Materacyk redukcyjny (D) – (DD) jest idealny, kiedy dziecko jest małe i może zostać wyjęty, w zależności od potrzeb. Aby przymocować materacyk do siedzenia, należy ułożyć go na siedzeniu i przeprowadzić element rozdzielający nogi przez odpowiednie nacięcie (Rys. 13). Przeciągnąć pasy zabezpieczające przez odpowiednie otwory znajdujące się po bokach materacyka (Rys. 13A). Umieścić zagłówki (DD) na odpowiedniej wysokości, można wybrać spośród trzech różnych wysokości; zamocować zagłówki do siedziska przeciągając taśmę przez otwór i zamocować przy pomocy zapięcia na rzepy (Rys. 14).

## DRĄŻEK NA ZABAWKI

11. Zamocować drążek na zabawki (E) na stelażu, wkładając jego dolny koniec do odpowiedniego otworu mocującego drążek (Rys. 15).

**OSTRZEŻENIE:** Przed każdym użyciem należy upewnić się, że drążek na zabawki jest prawidłowo zamocowany. Drążka na zabawki można używać w dwóch różnych pozycjach, wyjmując lekko z gniazda i obracając go do wybranego położenia (Rys. 16).

12. Zabawki można zamocować na drążku przeciągając taśmiemki przez odpowiednie otwory znajdujące się w tkaninie na drążku (Rys. 17).

## OSTRZEŻENIA DOTYCZĄCE ELEMENTÓW ELEKTRYCZNYCH

- Aby wymienić baterie należy: za pomocą śrubokrętu odkręcić śrubie wiezka na drążku, otworzyć wiezeczko, wyjąć z wnętrza wyczerpane baterie, włożyć nowe baterie przestrzegając ich prawidłowej biegunowości (jak wskazano na produkcie), złożyć wiezeczko i przykręcić śrubę do oporu. Powtórz tę samą czynność dla Skrzynki Wibracyjnej (Drażek na zabawki 2 Baterie AA 1,5 V – Skrzynka Wibracyjna 1 Bateria LR20 1,5V)
- Wymiana baterii musi być zawsze przeprowadzana przez osobę dorosłą.
- Należy używać baterii alkalicznych identycznych lub ekwiwalentnych do tych, które są zalecane dla tego produktu (Drażek na zabawki 2 Baterie AA 1,5V – Skrzynka wibracyjna 1 Bateria LR20 1,5V).
- Wkładając baterie należy przestrzegać ich poprawnej biegunowości.
- Nie należy mieszać różnych typów baterii ani nie używać nowych baterii razem z używanymi.
- Nie należy pozostawiać baterii lub ewentualnie użytych narzędzi w miejscach dostępnych dla dzieci.
- Nie dopuścić do zwarcia biegunowo baterii.
- Zawsze wyjmować zużyte baterie z produktu w celu uniknięcia ewentualnego wycieku płynu, który mógłby uszkodzić produkt.
- Należy zawsze wyjąć baterie, gdy nie używa się wyrobu przez dłuższy czas.
- Przed utylizacją wyrobu należy wyjąć baterie z drążka na zabawki i ze skrzynki wibracyjnej.
- Nie wrzucać zużytych baterii do ognia i do środowiska, ale utylizować

wać je zgodnie z selektywną zbiórką odpadów.

- W razie odnotowania wycieku płynów z baterii, należy natychmiast wymienić baterie po uprzednim, starannym wyczyszczeniu pojemnika i w razie kontaktu z płynem starannie umyć ręce.
- Należy natychmiast wyrzucić baterie, z których nastąpił wyciek płynu: mogą powodować poparzenia skóry lub inne uszkodzenia ciała.
- Nie próbować ładować baterii jednorazowych: mogą wybuchnąć.
- Nie zaleca się używania baterii wielokrotnego ładowania, mogą ograniczyć funkcjonowanie zabawki.
- W przypadku używania baterii wielokrotnego ładowania, wyjąć je przed ich ładowaniem.
- Nie pozostawiać leżaczka na deszczu; woda przenikająca do wnętrza może spowodować uszkodzenie obwodu elektrycznego.
- Baterie wielokrotnego ładowania mogą być ładowane tylko pod nadzorem osoby dorosłej.

### ZDEJMOWANA ZABAWKA DŹWIĘKOWA

Drażek na zabawki wyposażony jest w panel świetlno-dźwiękowy, włączany za pomocą przycisków położonych w górnej części (Rys. F).

- F1:** Przycisk włączania - regulowania głośności
- F2:** Włacza łagodne, relaksujące melodie
- F3:** Włacza kołysankę
- F4:** Włacza zabawne melodie
- F5:** Przycisk rejestracji głosu
- F6:** Uchwyt uruchamiający dźwięki i muzykę
- F7:** Mikrofon – led

Aby włączyć nagrywanie głosu, upewnić się, że zabawka dźwiękowa jest włączona. Trzymać wciśnięty przycisk F5; po zaświeceniu się czerwonej lampki ledowej możliwa będzie rejestracja własnego głosu, aby przerwać nagrywanie zwolnić przycisk (lampka led wyłączy się). Maksymalny czas nagrywania to 30 sekund.

Aby odsłuchać nagranie, nacisnąć przycisk.

Aby powtórzyć rejestrację, wykonać ponownie powyższe czynności.

Aby uzyskać optymalną jakość nagrania, zaleca się odległość od mikrofonu (F7) ok. 20 cm oraz wyraźny i zdecydowany ton głosu; ważne jest, aby nie zatykać otworu mikrofonu, aby zapewnić dobrą jakość nagrania.

Zabawkę dźwiękową można zdjąć naciskając przycisk E1 (Rys.18). Po zdjęciu zabawki dźwiękowej, dzięki obecności taśmy (I1) można ją zaczepić o konstrukcję łóżeczka (Rys. 19). Taśma posiada dwa otwory, aby umożliwić dopasowanie jej do konstrukcji większości łóżeczek (Rys.20).

**OSTRZEŻENIE:** Aby zapobiec ewentualnemu urazowi w wyniku zaplątania się dziecka w zabawkę, należy ją usunąć, od kiedy dziecko próbuje raczkować.

Taśma (I1) do zaczepu, jeżeli nie jest używana może zostać ponownie zaczepiona za pas transportowy, tak jak na Rys. 21.

Aby ponownie umieścić zabawkę dźwiękową na drążku, przesunąć ją tak jak na Rys 22-22A, do momentu usłyszenia „KLIKNIĘCIA” oznaczającego zaczepienie.

### SKRZYŃKA WIBRACYJNA

Skrzynka wibracyjna (Rys. 23) znajduje się w wspieraniu siedziska z przodu.

Obracając pokrętło zgodnie z ruchem wskazówek zegara uruchamia się wibracje, aby je wyłączyć należy ustawić pokrętło w położeniu „0”.

### ZDEJMOWANIE OBICIA

W celu prania, obicie oraz materacyk redukcyjny mogą być zdejmowane.

13. Zdjąć materacyk redukcyjny.

14. Wyjąć pasy zabezpieczające z otworów w obiciu i zacząć wyjmować obicie od przodu Rys.24. Odpiąć 6 zatrzasków (Q) znajdujących się po bokach pod metalowymi rurkami stelaża, odpiąć zapięcie na rzepy, znajdujące się na skrzynce wibracyjnej (Rys. 25), następnie zdjąć obicie z całej konstrukcji, zwracając uwagę, aby go nie uszkodzić. Aby ponownie założyć obicie, postępować w odwrotnej kolejności, zwracając uwagę by dolna taśma z tkaniny przeszła przez przeguby regulacyjne oparcia (Rys. 26) i strzemię drążka na zabawki.



### Produkt spełnia wymogi Zarządzenia 2012/19/UE.

Symbol przekreślonego kosza znajdujący się na urządzeniu oznacza,

że wyrobu nim oznaczonego nie wolno wyrzucać wraz innymi odpadkami domowymi. Po zużyciu produkt należy oddać do punktu zbiórki odpadów urządzeń elektrycznych i elektronicznych lub zwrócić go sprzedawcy. Użytkownik jest odpowiedzialny za oddanie urządzenia, gdy przestanie go użytkować do odpowiedniego punktu zbiórki odpadów lub do sprzedawcy. Odpowiednia segregacja śmieci w celu późniejszej obróbki, odzysku lub zniszczenia przyczynia się do uniknięcia negatywnych efektów na środowisko i na zdrowie oraz umożliwia odzysk surowców, z których wykonano produkt. W celu uzyskania szczegółowych informacji dotyczących dostępnych punktów zbiórki odpadów należy zwrócić się do lokalnej służby oczyszczania lub do sklepu, gdzie produkt został zakupiony.



## ΣΗΜΑΝΤΙΚΟ! ΦΥΛΑΞΤΕ ΑΥΤΕΣ ΤΙΣ ΟΔΗΓΙΕΣ ΓΙΑ ΝΑ ΤΙΣ ΣΥΜΒΟΥΛΕΥΕΣΤΕ ΣΤΟ ΜΕΛΛΟΝ.

**ΠΡΟΣΟΧΗ:** ΠΡΙΝ ΤΗΝ ΧΡΗΣΗ ΑΦΑΙΡΕΣΤΕ ΚΑΙ ΠΕΤΑΞΤΕ ΤΥΧΟΝ ΠΛΑΣΤΙΚΕΣ ΣΑΚΟΥΛΕΣ ΚΑΙ ΟΛΑ ΤΑ ΣΤΟΙΧΕΙΑ ΣΥΣΚΕΥΑΣΙΑΣ ΤΟΥ ΠΡΟΪΟΝΤΟΣ. Η ΚΡΑΤΗΣΤΕ ΤΑ ΜΑΚΡΙΑ ΑΠΟ ΤΑ ΠΑΙΔΙΑ.

### ΠΡΟΕΙΔΟΠΟΙΗΣΕΙΣ

- **ΠΡΟΣΟΧΗ:** Μην αφήνετε ποτέ το παιδί χωρίς επίβλεψη στο ρηλάξ.
- **ΠΡΟΣΟΧΗ:** Μην χρησιμοποιείτε το ρηλάξ όταν το παιδί είναι σε θέση να κάθεται από μόνο του, όταν είναι ικανό να κυλιέται ή όταν μπορεί να σηκώνεται στηριζόμενο στα χέρια, γόνατα και πόδια. **ΠΡΟΣΟΧΗ:** Το ρηλάξ δεν προορίζεται για να κοιμάται το παιδί για μεγάλα χρονικά διαστήματα.
- **ΠΡΟΣΟΧΗ:** χρησιμοποιείτε πάντα τα συστήματα συγκράτησης.
- Χρησιμοποιείτε πάντα τις ζώνες ασφαλείας και το διαχωριστικό για τα πόδια όταν το παιδί βρίσκεται στο ρηλάξ. Ρυθμίστε ενδεχομένως το μήκος τους με τους ειδικούς ρυθμιστές.
- **ΠΡΟΣΟΧΗ:** Είναι επικίνδυνο να χρησιμοποιείτε το ρηλάξ πάνω σε υπερυψωμένες επιφάνειες όπως τραπέζια, καρέκλες, κλπ.
- **ΠΡΟΣΟΧΗ:** Μην χρησιμοποιείτε ποτέ τη μπάρα παιχνιδιού ως λαβή μεταφοράς του ρηλάξ.
- **Επιτρεπόμενη ηλικία χρήσης:** από τη γέννηση μέχρι 9 κιλά (6 μηνών).
- **ΠΡΟΣΟΧΗ:** Αυτό το ρηλάξ δεν αντικαθιστά το λίκνο ή το κρεβατάκι. Όταν το παιδί σας χρειάζεται ανάπαυση συνιστάται να το βάζετε στο λίκνο ή στο κρεβατάκι του.
- **ΠΡΟΣΟΧΗ:** Μην χρησιμοποιείτε το ρηλάξ αν ορισμένα τμήματα είναι σπασμένα, σχισμένα ή απουσιάζουν.
- **ΠΡΟΣΟΧΗ:** Μην χρησιμοποιείτε αξεσουάρ ή ανταλλακτικά που δεν παρέχονται από τον κατασκευαστή.
- Η συναρμολόγηση του προϊόντος και όλων των εξαρτημάτων του, πρέπει να εκτελείται αποκλειστικά από έναν ενήλικα.
- Μην χρησιμοποιείτε το ρηλάξ με περισσότερα από ένα παιδί κάθε φορά.

- Μην αφήνετε ποτέ το ρηλάξ πάνω σε μη απόλυτα οριζόντιες επιφάνειες.
- Μην επιτρέπετε σε άλλα παιδιά να παίζουν χωρίς επίβλεψη κοντά στο ρηλάξ.
- Για να αποφύγετε τον κίνδυνο ανάφλεξης μην αφήνετε το ρηλάξ κοντά σε πηγές θερμότητας, ηλεκτρικές συσκευές ή υγραερίου κλπ.
- Βεβαιωθείτε ότι η επένδυση είναι πάντα σωστά στερεωμένη στο πλαίσιο του ρηλάξ.
- Μην το χρησιμοποιείτε ποτέ για τη μεταφορά του παιδιού σε ένα μηχανοκίνητο όχημα.
- Βεβαιώνετε πάντα ότι όλα τα τμήματά του είναι σωστά συνδεδεμένα και συναρμολογημένα.
- Ελέγχετε περιοδικά το ρηλάξ για τυχόν φθαρμένα τμήματα, χαλαρές βίδες, φθαρμένα ή ξηλωμένα υλικά και αντικαταστήστε αμέσως τα τμήματα που ενδεχομένως έχουν υποστεί φθορά.
- Μην τοποθετείτε το ρηλάξ με το παιδί κοντά σε παράθυρα ή τοίχους, όπου σχοινιά, κουρτίνες ή στιδήποτε άλλο θα μπορούσε να χρησιμοποιήσει το παιδί για να σκαρφλώσει ή μπορεί να είναι αιτία ατυχήσας ή πνιγμού.
- Μην τοποθετείτε το ρηλάξ κοντά σε παράθυρα ή τοίχους γιατί το παιδί θα μπορούσε να χάσει την ισορροπία του και να πέσει.
- Μην προσθέτετε σχοινιά για να επιμηκύνετε τα συστήματα στερέωσης του αιωρούμενου παιχνιδιού της μπάρας και μην κάνετε θηλιές που μπορεί να προκαλέσουν κίνδυνο πνιγμού.
- Το παιχνίδι πρέπει να χρησιμοποιείται πάντα με την επίβλεψη ενός ενήλικα.
- Ελέγχετε τακτικά την ακεραιότητα και κατάσταση φθοράς του προϊόντος. Σε περίπτωση ζημιάς μην χρησιμοποιήσετε τη μπάρα παιχνιδιού και το αιωρούμενο παιχνίδι και κρατήστε το μακριά από τα παιδιά.

### ΣΥΜΒΟΥΛΕΣ ΣΥΝΤΗΡΗΣΗΣ ΣΥΝΘΕΣΗ ΥΦΑΣΜΑΤΟΣ

**ΕΠΕΝΔΥΣΗ:** Εξωτερικό: 100% Πολυεστέρας, Γέμιση: 100% Πολυουρεθάνη.

**ΜΑΞΙΛΑΡΑΚΙ-ΜΕΙΩΤΗΡΑΣ:** Εξωτερικό 100% πολυεστέρας, Γέμιση 100% πολυεστέρας.

- Αυτό το προϊόν χρειάζεται περιοδική συντήρηση.
- Οι ενέργειες καθαρισμού και συντήρησης πρέπει να γίνονται μόνο από έναν ενήλικα.
- Ελέγχετε τακτικά το ρηλάξ για να διαπιστώσετε ενδεχόμενα σπασίματα, ζημιές ή απουσία τμημάτων: στην περίπτωση αυτή μην την χρησιμοποιήσετε.
- Για το πλύσιμο τηρήστε τις οδηγίες που αναγράφονται στην ετικέτα του προϊόντος.



Πλύνετε στο χέρι με κρύο νερό



Μην χρησιμοποιείτε χλωρίνη



Μην στεγνώνετε στο στεγνωτήρα



Μην σιδερώνετε



Μην κάνετε στεγνό καθάρισμα

- Μετά από κάθε πλύσιμο ελέγχετε την αντοχή του υφάσματος και των ραφών.
- Η παρατεταμένη έκθεση στο προϊόντος στον ήλιο μπορεί να αποχρωματίσει τα υφάσματα.

## ΕΞΑΡΤΗΜΑΤΑ

- A – Πόδια
- B – Ποδαράκι
- B1 – Αντιολισθητικό λαστιχάκι
- B2 – Πλήκτρα ανοίγματος/κλεισίματος
- C – Κάθισμα
- D – Μαξιλαράκι-μειωτήρας
- DD – Προσκέφαλο
- E – Μπάρα παιχνιδιού
- E1 – πλήκτρο ασφαλισής ηχητικού παιχνιδιού
- F – Αφαιρούμενο ηχητικό παιχνίδι
- G – Παιχνιόδρακα
- H- Οπές σύνδεσης μπάρας παιχνιδιού
- I -Υφασμάτινες λαβές
- I1 – Ταϊνία σύνδεσης ηχητικού παιχνιδιού
- L- Ζώνες ασφαλείας
- M – Αγκράφες
- N- Προσεχές αγκράφες
- O - Δακτύλιος για τη ρύθμιση της ζώνης ασφαλείας
- P- Πλήκτρο κλίσης
- Q- Κουμπιά σύνδεσης
- R – Πλαίσιο δόνησης

## ΣΥΝΑΡΜΟΛΟΓΗΣΗ

Το ρηλάξ είναι ήδη συναρμολογημένο, για να υπορέσετε να το χρησιμοποιήσετε πρέπει να κάνετε τις παρακάτω ενέργειες:

1. Ανοίξτε το ρηλάξ τραβώντας προς τα επάνω το κάθισμα (Εικ. 1) μέχρι να ακουστεί το κλικ που επιβεβαιώνει το σωστό άνοιγμα του προϊόντος. Βεβαιωθείτε ότι έχουν ανοίξει σωστά και οι δύο πλευρές του ρηλάξ.
2. Συνδέστε τη μπάρα παιχνιδιού και με τις δύο πλευρές, εισάγοντας τα κάτω άκρα της μπάρας στις ειδικές οπές σύνδεσης (Εικ. 2).

## ΡΥΘΙΣΗ ΤΗΣ ΠΛΑΤΗΣ

3. Για να ρυθμίσετε την κλίση της πλάτης από μια υψηλότερη σε μια χαμηλότερη θέση, πιέστε τα δύο πλάγια πλήκτρα (Εικ. 3) και τραβήξτε τα προς τα πάνω κρατώντας τα πιεσμένα, μετά επιλέξτε την επιθυμητή κλίση μεταξύ των 4 διαθέσιμων θέσεων. Αυτή η ενέργεια μπορεί να πραγματοποιηθεί ακόμα και με το παιδί στο ρηλάξ. Σε αυτή τη περίπτωση θα προκύψει ελαφρώς πιο δύσκολη.

**ΠΡΟΣΟΧΗ:** Συνδεύετε πάντα την πλάτη με τα δάχτυλα κατά τη διάρκεια της φάσης ρύθμισης της κλίσης.

Για να περάσετε από μια περισσότερο κεκλιμένη σε μια λιγότερο κεκλιμένη θέση, τραβήξτε απλώς τη πλάτη προς τα πάνω (Εικ. 4-5).

**ΠΡΟΣΟΧΗ:** Πριν από τη χρήση, να βεβαιώνετε πάντα ότι η πλάτη είναι σωστά μπλοκαρισμένη.

Το ρηλάξ διαθέτει λαβές μεταφοράς από ύφασμα.

**ΠΡΟΣΟΧΗ:** Οι λαβές μεταφοράς (I), όταν δεν χρησιμοποιούνται, μπορούν να στερεωθούν στο πίσω μέρος της πλάτης με τις ταινίες velcro.

## ΣΤΑΘΕΡΗ-ΛΙΚΝΙΖΟΜΕΝΗ ΘΕΣΗ

4. Το ρηλάξ μπορεί να χρησιμοποιηθεί σε σταθερή ή λικνιζόμενη θέση:
  - Σταθερή θέση: περιτρέψτε τα δύο μπροστινά ποδαράκια (B) προς τα εμπρός έως ότου το κάτω μέρος του ποδιού να ακουμπήσει στο έδαφος (Εικ. 6).
  - Λικνιζόμενη θέση: περιστρέψτε τα μπροστινά ποδαράκια B προς την αντίθετη κατεύθυνση (αριστερόστροφα), έτσι ώστε το ποδαράκι να μην ακουμπάει στο έδαφος (Εικ. 7).

## ΚΛΕΙΣΙΜΟ

5. Για να μεταφέρετε το ρηλάξ μπορείτε να το κλείσετε.

**ΠΡΟΣΟΧΗ:** οι ενέργειες κλεισίματος δεν πρέπει ποτέ να εκτελούνται με

το παιδί τοποθετημένο στο εσωτερικό του ρηλάξ. Βγάξτε το παιδί από το ρηλάξ πριν κλείσετε το πλαίσιο!

6. Για να κλείσετε το ρηλάξ είναι απαραίτητο να πιέσετε ταυτόχρονα τα 2 πλήκτρα που βρίσκονται στο εσωτερικό των μπροστινών ποδιών (Εικ. 8).

7. Για να ξανανοίξετε το ρηλάξ αρκεί να τραβήξετε το κάθισμα προς τα πάνω (Εικ. 9) έως ότου να ακουστεί το κλικ που επιβεβαιώνει το σωστό άνοιγμα.

## ΧΡΗΣΗ ΖΩΝΩΝ ΑΣΦΑΛΕΙΑΣ

8. Κατά τη πρώτη χρήση οι ζώνες ασφαλείας θα είναι ήδη συνδεδεμένες (Εικ. 10). Για να τις αποσυνδέσετε, πιέστε τα άκρα των προεξοχών της αγκράφας και βγάλτε τις δύο αγκράφες (Εικ. 11). Το ρηλάξ τώρα είναι έτοιμο για να δεχτεί το παιδί.

**ΠΡΟΣΟΧΗ:** Όταν χρησιμοποιείτε το ρηλάξ, θυμηθείτε να δένετε πάντα τις ζώνες περνώντας τις γύρω από το διαχωριστικό για τα πόδια και να επαληθεύετε το σωστό τέντωμα και τη σωστή στερεώσή τους.

9. Κρατήστε σταθερό ένα άκρο της αγκράφας και ταυτόχρονα τραβήξτε τη ταινία και κάντε την να ολισθήσει στο εσωτερικό του ειδικού δακτυλίου (O), για να τροποποιήσετε το τέντωμα των ζωνών (Εικ. 12).

## ΜΑΞΙΛΑΡΑΚΙ-ΜΕΙΩΤΗΡΑΣ

10. Το μαξιλαράκι-μειωτήρας (D - DD) είναι ιδανικό από τη γέννηση και μπορεί να αφαιρεθεί ανάλογα με τις ανάγκες. Για να το στερεώσετε στο κάθισμα, τοποθετήστε το στο κάθισμα και περάστε το διαχωριστικό για τα πόδια στην ειδική σχισμή (Εικ. 13). Περάστε τις ζώνες ασφαλείας στα ειδικά πλάγια θηλίκια του μειωτήρα (Εικ. 13Α). Τοποθετήστε το προσκέφαλο (DD) στο επιθυμητό ύψος, μπορείτε επιλέξετε μεταξύ τριών διαφορετικών θέσεων ύψους, στερεώστε το προσκέφαλο στο κάθισμα περνώντας την ταινία μέσα από το θηλίκι και κλείνοντας την με το ειδικό velcro (Εικ. 14).

## ΜΠΑΡΑ ΠΑΙΧΝΙΔΙΟΥ

11. Συνδέστε τη μπάρα παιχνιδιού και με τις δύο πλευρές, εισάγοντας τα κάτω άκρα της μπάρας στις ειδικές οπές σύνδεσης (Εικ. 15).

**ΠΡΟΣΟΧΗ:** Πριν από κάθε χρήση, να βεβαιώνετε πάντα ότι η μπάρα παιχνιδιού είναι σωστά στερεωμένη. Η μπάρα παιχνιδιού μπορεί να χρησιμοποιηθεί σε δύο διαφορετικές θέσεις, ελαφρά ανυψωμένη από τη βάση της και στραμμένη προς την επιθυμητή θέση (Εικ. 16).

12. Τα παιχνιόδρακα μπορούν να κρεμαστούν στη μπάρα παιχνιδιού εισάγοντας τα πάνω άκρα στις ειδικές οπές που υπάρχουν στην υφανόμενη μπάρα (Εικ. 17).

## ΠΡΟΕΙΔΟΠΟΙΗΣΕΙΣ ΗΛΕΚΤΡΙΚΩΝ ΜΕΡΩΝ

· Για να αντικαταστήσετε τις μπαταρίες: Χαλαρώστε τη βίδα από το πορτάκι πάνω στη μπάρα παιχνιδιού με ένα κατσαβίδι, ανοίξτε το πορτάκι, αφαιρέστε από τη θήκη μπαταριών τις άδειες μπαταρίες, εισάγετε τις καινούργιες μπαταρίες φροντίζοντας να τηρήσετε τη σωστή πολικότητα εισαγωγής (όπως φαίνεται επάνω στο προϊόν), επανατοποθετήστε το πορτάκι και βιδώστε μέχρι τέρμα τη βίδα. Επαναλάβετε την ίδια διαδικασία για το πλαίσιο δόνησης (Μπάρα παιχνιδιού 2 μπαταρίες AA 1,5 V – Πλαίσιο δόνησης 1 μπαταρία LR20 1,5V)

· Η αντικατάσταση των μπαταριών πρέπει να γίνεται πάντα από έναν ενήλικα.

· Χρησιμοποιείτε πάντα αλκαλικές μπαταρίες ιδίου ή ισοδύναμου τύπου με τις ενδεδειγμένες για τη λειτουργία αυτού του παιχνιδιού (Μπάρα παιχνιδιού 2 μπαταρίες AA 1,5V – Πλαίσιο δόνησης 1 μπαταρία LR20 1,5V).

· Τοποθετείτε τις μπαταρίες τηρώντας τη σωστή πολικότητα.

· Μην αναμειγνύετε διαφορετικούς τύπους μπαταριών ή καινούργιες με χρησιμοποιημένες μπαταρίες.

· Φυλάξτε τις μπαταρίες και τυχόν εργαλεία μακριά από τα παιδιά.

· Μην βραχυκυκλώνετε τους ακροδέκτες τροφοδοσίας.

· Να αφαιρέτε πάντα τις άδειες μπαταρίες από το παιχνίδι, για να αποφύγετε βλάβες από ενδοχόμενες διαρροές του υγρού των μπαταριών.

· Να αφαιρείτε πάντα τις μπαταρίες σε περίπτωση που το παιχνίδι δεν πρόκειται να χρησιμοποιηθεί για μεγάλο χρονικό διάστημα.

· Να αφαιρέτε τις μπαταρίες από τη μπάρα παιχνιδιού πριν την απόρριψή της.

· Μην καίτε και μην πετάτε στο περιβάλλον τις άδειες μπαταρίες, αλλά διαθέστε τις στους ειδικούς κάδους ανακύκλωσης.

· Στην περίπτωση κατά την οποία οι μπαταρίες έχουν χάσει υγρό, αντικαταστήστε τις αμέσως, φροντίζοντας να καθαρίσετε τη θήκη τους και να πλύνετε προσεκτικά τα χέρια σας, αν έχουν έρθει σε επαφή με το υγρό που διέρρευσε.

· Πετάτε αμέσως τις μπαταρίες που γάχνουν υγρό: γιατί μπορεί να προκαλέσουν εγκαύματα ή άλλες κακώσεις.

· Μην προσπαθήσετε να επαναφορτίσετε μη επαναφορτιζόμενες μπα-



ταρίες: υπάρχει κίνδυνος έκρηξης.

- Μην χρησιμοποιείτε επαναφορτιζόμενες μπαταρίες, γιατί μπορεί να επηρεάσουν τη σωστή λειτουργία του παιχνιδιού.
- Σε περίπτωση χρήσης επαναφορτιζόμενων μπαταριών, βγάλτε τις από το παιχνίδι πριν τις φορτίσετε.
- Μην αφήνετε απερίσκεπτα το προϊόν κάτω από τη βροχή, γιατί η διήθηση του νερού καταστρέφει το ηλεκτρονικό κύκλωμα.
- Οι επαναφορτιζόμενες μπαταρίες πρέπει να επαναφορτίζονται μόνο υπό την επίβλεψη ενός ενήλικα.

## ΑΦΑΙΡΟΥΜΕΝΟ ΗΧΗΤΙΚΟ ΠΑΙΧΝΙΔΙ

Η μάρα παιχνιδιού διαθέτει μία κονσόλα με φώτα και ήχους, η οποία ενεργοποιείται με τα πλήκτρα ενεργοποίησης που υπάρχουν στη μπροστινή πλευρά (Εικ. F).

**F1** : Κουμπί ανάματος - έντασης

**F2** : Ενεργοποιεί γλυκές χαλαρωτικές μελωδίες

**F3** : Ενεργοποιεί το νανούρισμα

**F4** : Ενεργοποιεί διασκεδαστικές μουσικές

**F5** : Πλήκτρο καταγραφής φωνής

**F6** : Λαβή ενεργοποίησης ήχων και μουσικής

**F7** : Μικρόφωνο – Led

Για την ενεργοποίηση της καταγραφής της φωνής βεβαιωθείτε ότι το ηχητικό παιχνίδι είναι αναμμένο. Κρατήστε πατημένο το πλήκτρο F5, μόλις το κόκκινο Led αρχίσει να αναβοσβήνει, μπορείτε να καταγράψετε τη φωνή σας, για να διακόψετε την εγγραφή αφήστε το πλήκτρο (το Led θα σβήσει). Η εγγραφή μπορεί να διαρκέσει 30 δευτερόλεπτα. Για να ακούσετε την εγγραφή πατήστε το πλήκτρο.

Για να κάνετε εκ νέου εγγραφή επαναλάβετε την πιο πάνω διαδικασία.

Για να επιτύχετε την βέλτιστη εγγραφή, συνιστάται να κρατάτε το μικρόφωνο σε απόσταση (F7) περίπου 20 cm με καθαρό και αποφασιστικό τόνο της φωνής. Είναι σημαντικό να μην φράζετε την οπή του μικροφώνου ώστε να μην επηρεάζεται η ποιότητα εγγραφής.

Το ηχητικό παιχνίδι μπορεί να αφαιρεθεί πιέζοντας το πλήκτρο E1 ( Εικ. 18).

Αφού αφαιρεθεί το ηχητικό παιχνίδι, χάρη στην ταινία (I1) μπορεί να συνδεθεί στο πλαίσιο του κρεβατιού (Εικ. 19). Η ταινία διαθέτει δύο σχισμές για να είναι συμβατό με τα περισσότερα πλαίσια κρεβατιών (Εικ. 20).

ΠΡΟΣΟΧΗ: Για την αποφυγή κινδύνων πνιγμού, απομακρύνετε το παιχνίδι αυτό όταν το παιδί αρχίζει να προσπαθεί να σηκωθεί στα χέρια και στα γόνατά του μπουσουλώντας.

Η ταινία (I1) για τη σύνδεση, όταν δεν χρησιμοποιείτε, μπορεί να δεσμευτεί στον μίαντα μεταφοράς, όπως φαίνεται στην (Εικ. 21).

Για να επανατοποθετήσετε το ηχητικό παιχνίδι στη μάρα, σύρετέ το όπως φαίνεται στην Εικ. 22 μέχρι να ακούσετε το χαρακτηριστικό “ΚΛΙΚ” εμπλοκής.

## ΠΛΑΙΣΙΟ ΔΟΝΗΣΗΣ

Το πλαίσιο δόνησης Εικ. 23 βρίσκεται στη βάση του μπροστινού τμήματος του καθίσματος.

Στρέφοντας το διακόπτη δεξιόστροφα ενεργοποιείται η δόνηση, για να την απενεργοποιήσετε επαναφέρατε το διακόπτη στη θέση “0”.

## ΑΦΑΙΡΕΣΗ ΤΗΣ ΕΠΕΝΔΥΣΗΣ

Μπορείτε να αφαιρέσετε το ύφασμα και το μαξιλαράκι-μειωτήρα από το ρηλάξ για να τα πλύνετε.

13. Αφαιρέστε το μαξιλαράκι-μειωτήρα.

14. Βγάλτε τις ζώνες ασφαλείας από τις σχισμές στο ύφασμα και ξεκινήστε να βγάξετε το υφασμα από την μπροστινή πλευρά Εικ. 24.

Ξεκουμπώστε τα 6 κουμπιά πίεσης (Q) που βρίσκονται στο πλάι κάτω από τους μεταλλικούς σωλήνες, ξεκουμπώστε το velcro που υπάρχει στο πλαίσιο δόνησης (Εικ. 25), αφαιρέστε στη συνέχεια το ύφασμα μέσα από το πλαίσιο φροντίζοντας να μην προκληθεί σε αυτό ζημιά. Για να ξανατοποθετήσετε το ύφασμα προχωρήστε με αντίστροφη σειρά, με προσοχή ώστε η κάτω υφασμάτινη ταινία να περάσει μέσα από τις αρθρώσεις ρύθμισης της πλάτης (Εικ. 26) και τα στηρίγματα της μπάρας παιχνιδιού.

έχει την ευθύνη μεταφοράς της συσκευής στον κατάλληλο χώρο συλλογής κατά το τέλος της ωφέλιμης ζωής της. Η κατάλληλη διαδικασία συλλογής επιτρέπει την ανακύκλωση, επεξεργασία και οικολογική διάθεση των άχρηστων συσκευών και συμβάλλει στην αποφυγή αρνητικών επιπτώσεων για το περιβάλλον και την υγεία. Για περισσότερες πληροφορίες σχετικά με τα διαθέσιμα συστήματα συλλογής, παρακαλούμε απευθυνθείτε στις κατά τόπους δημόσιες υπηρεσίες καθαριότητας ή στο κατάστημα από το οποίο αγοράσατε τη συσκευή.



## Το προϊόν αυτό είναι σύμφωνο με τον Ευρωπαϊκό Κανονισμό 2012/19/ΕΕ.

Το σύμβολο με τον διαγραμμένο κάδο που υπάρχει στη συσκευή υποδεικνύει ότι το προϊόν, στο τέλος της ωφέλιμης ζωής του πρέπει να διατίθεται ξεχωριστά από τα οικιακά απορρίμματα και να μεταφέρεται σε κάποιο κέντρο συλλογής ηλεκτρικών και ηλεκτρονικών συσκευών ή να επιστρέφεται στον μεταπωλητή κατά την αγορά μιας καινούργιας αντίστοιχης συσκευής. Ο χρήστης

## ÖNEMLİ! İLERİDE BAŞVURMAK ÜZERE SAKLAYINIZ.

**UYARI:** KULLANMADAN ÖNCE, TÜM PLASTİK TORBALARI VE AMBALAJ MALZEMELERİNİ SÖKÜP ATINIZ VE ÇOCUKLARIN ERIŞEMEYECEĞİ BİR YERDE TUTUNUZ.

### UYARILAR

- **UYARI:** Çocuğu asla denetimsiz bırakmayınız.
- **UYARI:** Çocuğunuz yardım almadan oturabiliyorsa, yana yatabiliyor veya ellerinden, dizlerinden ve ayaklarından destek alıp ayağa kalkabiliyorsa, yatırılabilir ana kucağını kullanmayınız.
- **UYARI:** Yatırılabilir ana kucağı, uzun süreli uyku için tasarlanmamıştır.
- **UYARI:** Daima emniyet sistemini kullanınız.
- Çocuk, yatırılabilir ana kucağında daima emniyet sistemini kullanınız; kayışların uzunluğunu gereken şekilde ayarlayınız.
- **UYARI:** Yatırılabilir ana kucağının masa, sandalye vb. yerden yüksek bir yüzeyde kullanılması tehlikelidir.
- **UYARI:** Yatırılabilir ana kucağını taşımak için kesinlikle oyuncak çubuğunu kullanmayınız.
- **İzin verilen kullanım yaşı:** Doğumdan 9 kg'a kadar (6 ay).
- **UYARI:** Yatırılabilir ana kucağı, yatak veya beşik yerine geçmez. Dolayısıyla uygun bir yatağa veya beşiğe yerleştirilmelidir.
- **UYARI:** Herhangi bir bileşeni bozuk veya eksiğe, yatırılabilir ana kucağını kullanmayınız.
- **UYARI:** Üretici tarafından onaylananlar dışındaki aksesuarları veya değiştirme parçalarını kullanmayınız.
- Bu ürün ve tüm bileşenleri, yalnızca yetişkinler tarafından monte edilmelidir.
- Yatırılabilir ana kucağını bir defada birden fazla çocuk için kullanmayınız.
- Ürünü kusursuz bir şekilde yatay olmayan yüzeyler üzerinde kesinlikle bırakmayınız.
- Diğer çocukları ürünün yakınlarında gözetimsiz olarak oynamaya bırakmayınız.
- Yangın tehlikesini önlemek için, ürünü ısı kaynaklarının, elektrikli ve gazlı cihazların vb. yakınına bırakmayınız.

- Astar kaplamanın, ürün şasesine düzgünce sabitlendiğinden emin olunuz.
- Ürünü çocuğunuz otomobile taşımak için kesinlikle kullanmayınız.
- Tüm parçaların daima düzgünce sabitlenmiş ve monteli durumda olduğundan emin olunuz.
- Olası aşınmış parçalar, gevşemiş vidalar, eskimiş veya sökülmiş malzemeler olup olmadığını düzenli olarak kontrol ediniz ve hasarlı tüm parçaları derhal değiştiriniz.
- Üzerinde çocuk varken ürünü, çocuğun tırmanmak için tutunabileceği veya nefessiz kalma ya da boğulma tehlikesi oluşturabilecek kordon, perde veya diğer eşyaların bulunduğu pencerelerin veya duvarların yakınına koymayınız.
- Çocuğun pencere veya duvar üzerine çıkıp aşağı düşmesi riskini önlemek için, ürünü pencerelerin veya duvarların yakınına koymayınız.
- Oyuncak sabitleme elemanlarını uzatmak amacıyla çubuğun üstüne hiçbir şekilde ip bağlamayınız ve düğüm ya da ilmek atmayınız. Bu, düğümlerin yanlışlıkla boğulmaya neden olabilecek şekilde karışmasına yol açabilir.
- Bu oyuncak yalnızca yetişkin gözetimi altında kullanılmalıdır.
- Aşınma ve hasar belirtisi olup olmadığını görmek ve doğru şekilde monte edildiğinden emin olmak için oyuncak düzenli olarak kontrol ediniz. Oyuncak çubuğundaki herhangi bir parça veya asılı bir oyuncak hasar görmüşse, bunları kullanmayınız ve çocukların erişiminden uzak tutunuz.

### KORUMA VE BAKIM KUMAŞ BİLEŞİMİ

**KAPLAMA:** Dış kaplama: %100 polyester. Dolgu: %100 poliüretan.  
**YÜKSELTİCİ MİNDER:** Dış kaplama: %100 Polyester. Dolgu: %100 Polyester.

- Bu ürünün temizliği ve bakımı, kullanıcı tarafından düzenli olarak yapılmalıdır.
- Temizlik ve bakım işlemleri yalnızca bir yetişkin tarafından gerçekleştirilmelidir.
- Kırık, kopmuş veya eksik parçalar olup olmadığını kontrol etmek için ana kucağını düzenli olarak gözden geçiriniz: Böyle parçalar varsa, ana kucağını kullanmayınız.
- Salıncak kısmının temizlenmesine ilişkin talimatlar için, lütfen bakım etiketine başvurunuz.



Soğuk suda elde yıkayınız.



Çamaşır suyu kullanmayınız.



Makinede kurutmayınız.



Ütölemeyiniz.



Kuru temizlemeye vermeyiniz.

- Her yıkadığınızda, kumaşın ve dikişlerin iyi durumda olduğunu kontrol ediniz.
- Uzun süreli olarak doğrudan güneş ışığına maruz kalması, kumaşın solmasına neden olabilir.

## BİLEŞENLER

- A – Taban
- B – Ayaklar
- B1 – Kaymaz kauçuk
- B2 – Açma/kapama düğmeleri
- C – Koltuk
- D – Yükseltici minder
- DD – Baş yaslama yeri
- E – Oyuncak çubuğu
- E1 – Sesli oyuncak serbest bırakma düğmesi
- F – Çıkarılabilir sesli oyuncak
- G – Oyuncaklar
- H – Oyuncak çubuğu birleşim yuvası
- I – Kumaş tutacaklar
- I1 – Sesli oyuncuğun sabitlenmesi için kayış
- L – Güvenlik kemeri
- M – Tokalar
- N – Klipsler
- O – Güvenlik kemerinin ayarlanması için halka
- P – Yatırma düğmesi
- Q – Çırtlatma düğmeleri
- R – Titreşim kutusu

## MONTAJ

Yatırılabilir ana kucağı, hazır monteli olarak verilir. Kullanmak için aşağıdaki işlemler yapılmalıdır:

- Yatırılabilir ana kucağını açmak için, koltuğu yukarıya doğru çekiniz (Şek. 1). Çıtladığını duyduğunuzda; ürün doğru olarak açılmış demektir. Yatırılabilir ana kucağının her iki tarafının da düzgünce açıldığını emin olunuz.
- Çubuğun alt uçlarını, ilgili sabitleme deliğine takarak (Şek. 2), oyuncak çubuğunu sabitleyiniz.

## SIRT DAYANAĞININ AYARLANMASI

- Sırt dayanağını yüksek konumdan daha eğimli bir konuma getirmek için, iki adet yan düğmeyi (Şek. 3) basılı tutarak yukarıya doğru çekiniz; mevcut 4 konum arasından dilediğiniz eğimi seçiniz. Bu işlem, çocuk yatırılabilir ana kucağında otururken de gerçekleştirilebilir. Ancak bu durumda, gerçekleştirilmesi daha zor olabilir.

**UYARI:** Eğimi ayarlarken, sırt dayanağını daima parmaklarınızla yönlendiriniz.

En eğimli konumdan daha az eğimli konuma getirmek için, yalnızca sırt dayanağını yukarıya doğru çekiniz (Şek. 4-5).

**UYARI:** Kullanmadan önce, sırt dayanağının düzgünce kilitlemiş olduğunu daima kontrol ediniz.

Yatırılabilir ana kucağı, kumaştan yapılmış taşıma tutacaklarıyla donatılmıştır.

**UYARI:** Taşıma tutacakları (I) kullanılmadığı zamanlarda, cırt-cırtlı şeritlerle sırt dayanağının arkasına sabitlenmelidir.

## SABİT MOD VEYA SALLAMA MODU

- Yatırılabilir ana kucağı, sabit modda veya sallama modunda kullanılabilir:

- Sabit mod: Ön ayakları (B), alt kısımları yere değinceye kadar öne doğru çeviriniz (Şek. 6);
- Sallama modu: Ön ayakları (B), yere değmeyecek şekilde ters yöne çeviriniz (Şek. 7).

## ÜRÜNÜN KAPATILMASI

- Yatırılabilir ana kucağı, taşıma amacıyla kapatılabilir.

**UYARI:** Yatırılabilir ana kucağı, içinde çocuk otururken kesinlikle kapatılmamalıdır. Şaseyi kapatmadan önce, çocuğu yatırılabilir ana kucağından alınız!

- Yatırılabilir ana kucağını kapatmak için, ön ayakların içindeki 2 düğmeye (Şek. 8) aynı anda basınız.
- Yatırılabilir ana kucağını tekrar açmak için, yalnızca bir çit sesi duyuncaya kadar koltuğu yukarıya çekiniz (Şek. 9); bu ses, doğru açıldığını gösterir.

## GÜVENLİK KEMERİNİN KULLANILMASI

- İlk kez kullanım bakımından, güvenlik kemeri önceden takılı durumdadır (Şek. 10). Serbest bırakmak için, kanca düzeneğinin dişli uçlarına bastırınız ve iki kanca düzeneğini çıkarınız (Şek. 11).

Yatırılabilir ana kucağı, çocuk için hazırdır.

**UYARI:** Kullanırken, kemerleri daima kasık kayışına takarak bağlayınız ve yeterince sıkı ve doğru konumda olduklarını kontrol ediniz.

- Güvenlik kemerinin gerginliğini ayarlamak için, bir kanca düzeneğini sabit tutunuz ve aynı anda kemeri çekerek ilgili halkanın (O) içine kaydırınız (Şek. 12).

## YÜKSELTİCİ MİNDER

- Yükseltici minder (D) – (DD), doğrudan itibaren ideal bir şekildedir ve ihtiyaca göre sökülebilir. Yükseltici minder koltuğa sabitlemek için, koltuğun üzerine yerleştiriniz ve kasık kayışını delikten geçiriniz (Şek. 13). Güvenlik kemerini, yükseltici minderin ilgili yan yarıklarından geçiriniz (Şek. 13A). Baş yaslama yerini (DD) dilediğiniz yüksekliğe getiriniz; üç farklı yükseklikte seçilebilir; kayışları yaraktan kaydırarak, baş yaslama yerini koltuğa sabitleyiniz ve cırt-cırtlı şeridi kullanarak tekrar kapatınız (Şek. 14).

## OYUNCAK ÇUBUĞU

- Oyuncak çubuğunun alt uçlarını, ilgili sabitleme deliğine takarak, çubuğu (E) şaseye sabitleyiniz (Şek. 15).

**UYARI:** Her kullanımdan önce, oyuncak çubuğunun düzgünce sabitlenmiş olduğunu daima kontrol ediniz. Oyuncak çubuğu; yuvasından hafifçe yukarı kaldırılarak ve istenen konuma döndürülerek iki farklı modda kullanılabilir (Şek. 16).

- Oyuncaklar, çubuğun deliklerine şeritler takılarak, oyuncak çubuğuna tutturulabilir (Şek. 17).

## UYARILAR - ELEKTRİKLİ PARÇALAR

- Pilleri değiştirmek için: Pil bölmesindeki vidayı bir tornavidayla gevşetin ve kapakçı açınız. Ardından, tükenmiş pilleri çıkarıp yenisini takınız; kutuların doğru yönde (Üründe gösterildiği gibi) olmasına dikkat ediniz, pil kapakçısını kapatıp vidayı sıkıştırınız. Aynı işlemi Titreşim Kutusu için tekrarlayınız (Oyuncak çubuğu 2 adet AA 1,5 Volt tipinde pil – Titreşim Kutusu 1 adet LR20 1,5V pil)
- Piller yalnızca bir yetişkin tarafından takılmalıdır.
- Yalnızca aynı tipte veya bu ürünün doğru çalışması için tavsiye edilen tipte alkalın piller kullanınız (Oyuncak çubuğu 2 adet AA 1,5V pil – Titreşim Kutusu 1 adet LR20 1,5V pil).
- Pillerin kutuları doğru yönde olacak şekilde takıldığından emin olunuz.
- Eski ve yeni pilleri kesinlikle birlikte kullanmayınız veya farklı tipteki pilleri birlikte kullanmayınız.
- Pilleri ve aletleri daima çocukların erişiminden uzakta tutunuz.
- Güç terminallerine kısa devre yaptırmayınız.
- Ürüne zarar verebilecek herhangi bir olası sıvı sızıntısından kaçınmak için boşalmış pilleri üründen daima çıkarınız.
- Ürün, uzun süre boyunca kullanılmayacaksa pilleri daima çıkarınız.
- Ürünü elden çıkarmadan önce, oyuncak çubuğundan ve titreşim kutusundan pilleri daima çıkarınız.

- Başlanmış pilleri ateşe atmayınız veya çöp olarak çevreye atmayınız; geri dönüşüme verilmeleri gerekmektedir.
- Piller sıvı sızdırıyorsa, derhal pilleri değiştiriniz ve pil bölmesini temizlediğinizden emin olunuz; elleriniz bu sıvıyla temas ettiyse, ellerinizi iyice yıkayınız.
- Sızıntı yapan pilleri daima derhal elden çıkarınız: Yanıklara veya başka tipte yaralanmalara yol açabilirler.
- Şarj edilmeyen tipteki pilleri şarj etmeye kalkışmayınız: Patlayabilirler.
- Oyuncağın çalışma şekline zarar vereceği için, şarj edilebilir piller tavsiye edilmemektedir.
- Şarj edilebilir piller kullanılıyorsa, bunları şarj etmeden önce oyuncaktan çıkarınız.
- Ürünü yağmurda bırakmayınız; su sızıntıları elektronik devresine zarar verecektir.
- Şarj edilebilir piller, yalnızca yetişkin gözetimi altında şarj edilecektir.

## ÇIKARILABİLİR SESLİ OYUNCAK

Oyuncak çubuğuna, ön kısımdaki düğmelere (Şek. F) basılarak çalıştırılan bir ses ve ışık paneli takılmıştır.

**F1** : Açma düğmesi - ses

**F2** : Sakinleştirici ve rahatlatıcı müzikler çalar

**F3** : Ninni çalar

**F4** : Güldürücü müzik çalar

**F5** : Ses kayıt düğmesi

**F6** : Ses ve müzik etkinleştirme kolu

**F7** : Mikrofon – Led

Ses kayıt işlevini etkinleştirmek için, sesli oyuncuğun devrede olduğunu kontrol ediniz. Düğmeye basılı tutunuz F5; LED yanıp sönmeye başlar başlamaz, kendi sesinizi kaydedebilirsiniz; kaydı durdurmak için düğmeyi serbest bırakınız (LED sönecektir). Kayıt süresi en fazla 30 saniye olabilir.

Kayıdı dinlemek için düğmeye basınız.

Yeniden kaydetmek için yukarıdaki adımları tekrarlayınız.

İdeal bir kayıt elde etmek için, berrak ve net bir ses tonuyla mikrofondan (F7) yaklaşık 20 cm uzakta durularak kayıt yapılması tavsiye edilir; kayıt kalitenizden ödün vermemek için mikrofon deliğinin kapatılmaması önemlidir.

Sesli oyuncak, düğmeye E1 basılarak çıkarılabilir (Şek. 18).

Çıkarıldıktan sonra, sesli oyuncak, kayış (I1) kullanılarak yatak şasesine sabitlenebilmektedir (Şek. 19). Kayış, yatak şasesinin birçoğu ile uyumluluk sağlayan iki yarığa sahiptir (Şek.20).

UYARI: Dolaşma nedeniyle olası bir yaralanmayı önlemek için; çocuk, emekler haldeyken elleri ve dizleri üzerinde kalkma çabası göstermeye başladığında bu oyuncuğu çıkarınız.

Sabitleme kayışı (I1), kullanılmadığı zamanlarda, Şek. 21'de gösterildiği gibi taşıma kayışına tutturulabilir.

Sesli oyuncuğu tekrar çubuğa takmak için, yerine oturarak "ÇIT" sesi verdiğini duyuncaya kadar, Şek. 22'da gösterildiği gibi kaydırınız.

## TİTREŞİM KUTUSU

Titreşim kutusu (Şek. 23) ön koltuk desteğine yerleştirilmiştir.

Düğme saat yönünde döndürüldüğünde titreşim başlar; titreşimi durdurmak için düğmeyi tekrar "0" a getiriniz.

## KUMAŞ KAPLAMANIN SÖKÜLMESİ

Yıkamak amacıyla, koltuk kaplamasını ve yükseltici minder, yatırılabilir ana kucağından sökmek mümkündür.

13. Yükseltici minder çıkarınız.

14. Güvenlik kemelerini, kumaştaki yarıklardan çıkarınız ve kaplamayı sökmeye başlayınız (Şek. 24). Metal boruların altında bulunan yan taraftaki 6 çatlama düğmesini (Q) serbest bırakınız, titreşim kutusundaki kaplamayı çıkarınız (Şek. 25), ardından zarar vermemeye dikkat ederek, tüm şaseden kumaşı çıkarınız. Kaplamayı yerine takmak için; alt kumaş kayışın, sırt dayanağının ayarlama ek yerleri (Şek. 26) ve oyuncak çubuğu destekleri arasından geçmesini sağlayarak, işlemleri tersi sırada gerçekleştiriniz.



## Bu ürün 2012/19/AB Direktifine uygundur.

Cihazın üzerinde bulunan üzeri çizili sepet sembolü, ürünün kullanım ömrünün sonunda ev atıklarından ayrı olarak bertaraf edilmesi gerektiği doğrultusunda, elektrikli ve elektronik cihazların yeniden dönüştürülmesi için ayrılmış bir çöp toplama merkezine götürülmesi veya benzer yeni bir cihaz satın alındığında ürünün satıcuya teslim edilmesi gerektiğini belirtir. Kullanıcı, cihazın kullanım ömrünün sonunda, cihazın uygun toplama merkezlerine tesliminden sorumludur. Kullanım ömrünün sonuna ulaşılmış cihazın çevreye uygun yeniden dönüştürülme, iflenme ve bertaraf edilmesine yönelik uygun ayrılmış çöp toplama, çevre ve sağlık üzerindeki olası olumsuz etkilerin önlenmesine katkıda bulunur ve ürünün oluftuğu malzemelerin yeniden dönüştürülmesini sağlar. Mevcut çöp toplama sistemleri ile ilgili daha detaylı bilgi için yerel atık bertaraf etme hizmetine veya ürünü satın almış olduğunuz mağazaya başvurunuz.

## ВАЖНО: СОХРАНИТЕ ЭТИ ИНСТРУКЦИИ НА БУДУЩЕЕ.

**ВНИМАНИЕ:** ПЕРЕД ИСПОЛЬЗОВАНИЕМ СНИМИТЕ И ВЫБРОСЬТЕ ИМЕЮЩИЕСЯ ПЛАСТИКОВЫЕ ПАКЕТЫ И ОСТАЛЬНЫЕ КОМПОНЕНТЫ УПАКОВКИ. В ЛЮБОМ СЛУЧАЕ, ХРАНИТЕ ИХ В НЕДОСТУПНОМ ДЛЯ ДЕТЕЙ МЕСТЕ.

### ПРЕДУПРЕЖДЕНИЯ

- **ВНИМАНИЕ:** Никогда не оставляйте ребёнка без присмотра.
- **ВНИМАНИЕ:** Не используйте шезлонг, если ребенок уже может самостоятельно сидеть, переворачиваться или приподниматься, опираясь на руки, колени или ноги.
- **ВНИМАНИЕ!** Данный шезлонг не предназначен для продолжительного сна ребенка.
- **ВНИМАНИЕ:** Обязательно используйте систему удерживания ребёнка.
- Когда ребенок сидит в шезлонге, всегда используйте систему крепления; отрегулируйте длину ремней соответствующими регуляторами.
- **ВНИМАНИЕ:** Опасно устанавливать шезлонг на приподнятые поверхности, такие как столы, стулья и пр..
- **ВНИМАНИЕ:** Не переносите шезлонг за планку для игрушек.
- **Изделие предусмотрено для детей:** от рождения до 6 месяцев (весом 9 кг).
- **ВНИМАНИЕ:** Шезлонг не заменяет ни кровати, ни колыбели. Для сна уложите ребенка в кровать или колыбель.
- **ВНИМАНИЕ:** Не используйте шезлонг с поломанными или недостающими частями.
- **ВНИМАНИЕ:** Не используйте аксессуары или запасные части, если они не одобрены производителем.
- Сборка изделия и всех его компонентов должна выполняться исключительно взрослыми лицами.
- Не усаживайте в шезлонг нескольких малышей.
- Ни в коем случае не оставляйте шезлонг

на неровных поверхностях.

- Не позволяйте другим детям играть рядом с шезлонгом.
- Чтобы избежать опасности пожара, не оставляйте шезлонг вблизи источников тепла, электрических или газовых приборов и т.д.
- Убедитесь в том, что чехол всегда надлежащим образом закреплен к каркасу шезлонга.
- Запрещается использовать шезлонг для перевозки ребёнка в автомобиле.
- Обязательно проверяйте надежное и правильное крепление всех компонентов.
- Периодически проверяйте составляющие шезлонга (на предмет износа), винты (должны быть хорошо затянуты), ткани (не должны быть изношенные или выцветшие) и немедленно заменяйте поврежденные компоненты.
- Не устанавливайте шезлонг с ребенком вблизи стен или окон, портьеры, шнуры и подобные элементы которых могут использоваться ребенком для вскарабкивания, или могут послужить источником удушья.
- Не устанавливайте шезлонг с ребенком вблизи окон или стен, чтобы ребенок не потерял равновесия и не упал, отталкиваясь от них.
- Не привязывайте шнуры с целью удлинения крепежных систем на планке с игрушками и не завязывайте узлов/петель: это может привести к непреднамеренному созданию скользящих узлов, которые создают опасность удушья.
- Использование игрушки должно проводиться под надзором взрослого лица.
- Регулярно проверяйте состояние изделия на предмет износа или возможных поломок. При обнаружении неисправностей не используйте планку с игрушками и держите её в недоступном для детей месте.

### СОВЕТЫ ПО УХОДУ

#### СОСТАВ ТКАНЕЙ

**ЧЕХОЛ:** Наружная часть: 100% полиэстер. Набивка: 100% полиуретан.

**МЯГКАЯ ЭРГОНОМИЧЕСКАЯ ПОДУШКА:** Наружная часть 100% полиэстер. Набивка 100% полиэстер

• Данное изделие требует регулярного ухода.

• Операции по очистке и уходу должны выполняться только

взрослыми лицами.

- Регулярно проверяйте шезлонг на предмет поломок, разрывов, повреждений или недостающих частей: в таких случаях не используйте его.
- На этикетке изделия предоставлены указания по стирке.



Стирать вручную в холодной воде



Не отбеливать



Не сушить в centrifуге



Не гладить



Не подвергать химической чистке

- После каждой стирки проверяйте ткани и швы на прочность.
- Длительное пребывание на солнце может привести к выцветанию тканей изделия.

## КОМПОНЕНТЫ

- A – Ножки
- B – Опоры
- B1 – Противоскользкая резиновая прокладка
- B2 – Кнопки раскладывания/складывания
- C – Сиденье
- D – Мягкая эргономическая подушка
- DD – Подголовник
- E – Планка для игрушек
- E1 – Кнопка для открепления звуковой игрушки
- F – Снимаемая звуковая игрушка
- G – Игрушки
- H – Отверстие для крепления планки с игрушками
- I – Тканевые ручки
- I1 – Тесьма для крепления звуковой игрушки
- L – Ремни безопасности
- M – Пярыжки
- N – Зубцы
- O – Кольцо для регулировки ремня безопасности
- P – Кнопки для наклона спинки
- Q – Кнопки
- R – Вибрационный бокс

## СБОРКА

Шезлонг поступает к покупателю в уже собранном виде. Чтобы подготовить его к использованию, выполните следующие действия:

1. Откройте шезлонг, потянув вверх сидение (Рис. 1). Должен прозвучать щелчок, свидетельствующий о правильном раскрытии изделия. Проверьте, что шезлонг правильно открылся с обеих сторон.
2. Вставьте нижний конец планки для игрушек в соответствующее отверстие (Рис. 2).

## РЕГУЛИРОВКА СПИНКИ

3. Чтобы наклонить спинку из самого верхнего положения (прямого) до самого низкого (откинутого), нажмите на две боковые кнопки (Рис. 3) и потяните их вверх, удерживая нажатыми; выберите один из 4 углов наклона. Эту операцию можно выполнять даже если ребенок находится в шезлонге. В этом случае она будет слегка затруднена.

**ВНИМАНИЕ!** Во время регулировки наклона спинки придерживайте ее руками.

Чтобы приподнять спинку из откинутого положения, достаточно просто потянуть ее вверх (Рис. 4-5).

**ВНИМАНИЕ!** Перед использованием обязательно проверьте, что спинка надежно зафиксирована.

Шезлонг оснащен тканевыми ручками для переноски.

**ВНИМАНИЕ!** Когда ручки для переноски (I) не используются, их можно закрепить сзади спинки с помощью липучек.

## ШЕЗЛОНГ ИЛИ КРЕСЛО-КАЧАЛКА

4. Шезлонг можно использовать в фиксированном положении или в качестве кресла-качалки:
  - Шезлонг: поверните две передние опоры (B) вперед так, чтобы их нижняя часть касалась пола (Рис. 6);
  - Кресло-качалка: поверните передние опоры (B) в противоположном направлении так, чтобы они не касались пола (Рис. 7).

## СКЛАДЫВАНИЕ

5. Шезлонг можно сложить на время перевозки.**ВНИМАНИЕ!** ни в коем случае не складывайте шезлонг с ребенком внутри. Перед складыванием шезлонга, выньте из него ребенка!
6. Чтобы сложить шезлонг, нажмите одновременно на 2 кнопки, расположенные внутри опор (Рис. 8).
7. Чтобы раскрыть шезлонг, достаточно потянуть сиденье вверх (Рис. 9). Должен прозвучать щелчок, свидетельствующий о правильном раскрытии.

## ИСПОЛЬЗОВАНИЕ РЕМНЕЙ БЕЗОПАСНОСТИ

8. При первом использовании ремни безопасности будут уже пристегнуты (Рис. 10). Чтобы расстегнуть их, нажмите на края зубцов пряжки и выньте обе пряжки (Рис. 11). Теперь можно усаживать ребенка в шезлонг.**ВНИМАНИЕ!** Не забывайте во время использования застегивать ремни безопасности, пропустив их через паховый ремень, и проверять правильно натяжение и правильное крепление.
9. Удерживая края пряжки, потяните тесьму через специальное кольцо (O), чтобы отрегулировать натяжение ремней (Рис. 12).

## МЯГКАЯ ЭРГОНОМИЧЕСКАЯ ПОДУШКА

10. Мягкая эргономическая подушка (D) – (DD) идеально подходит для новорожденных, затем ее можно убрать. Чтобы закрепить подушку, поместите ее на сиденье и пропустите паховый ремень через специальную прорезь (Рис. 13). Проденьте ремни безопасности в специальные боковые петли эргономической подушки (Рис. 13А). Поместите подголовник (DD) на желаемую высоту, выбрав ее из трех предусмотренных; закрепите подголовник к сиденью, пропустив тесьму в петлю и пристегнув липучку (Рис. 14).

## ПЛАНКА ДЛЯ ИГРУШЕК

11. Прикрепите планку для игрушек (E) к шезлонгу, вставив нижний конец в соответствующее отверстие планки для игрушек (Рис. 15).

**ВНИМАНИЕ!** Перед каждым использованием обязательно проверяйте надежное крепление планки. Планка для игрушек может использоваться в двух различных положениях, слегка приподнимая ее из соответствующего гнезда и поворачивая в желаемое положение (Рис. 16).

12. Игрушки крепятся к планке путем ввода тесьмы в специальные отверстия в планке с тканевым покрытием (Рис. 17).

## ПРЕДУПРЕЖДЕНИЯ В ОТНОШЕНИИ ЭЛЕКТРИЧЕСКИХ КОМПОНЕНТОВ

- Для замены батареек: отверткой ослабьте винт крышки на планке для игрушек, снимите крышку, выберите разряженные батарейки из батарейного отсека, вставьте новые батарейки, соблюдая полярность (как указано на изделии), установите на место крышку и завинтите винт до упора. Повторите ту же самую операцию для вибрационного бокса (Планка для игрушек 2 батарейки AA 1,5 В – Вибрационный бокс 1 батарейка LR20 1,5 В)
- Замена батареек должна проводиться только взрослыми лицами.
- Для работы этого изделия следует использовать щелочные батарейки или аналогичные рекомендованным (Планка для игрушек 2 батарейки AA 1,5 В – Вибрационный бокс 1 батарейка LR20 1,5В).
- Батарейки должны устанавливаться при соблюдении полярности.

- Не смешивайте различные типы батареек или разряженные батарейки с новыми.
- Не оставляйте вблизи от детей батарейки или инструменты для работы с ними.
- Не замыкайте коротко клеммы питания.
- Всегда удаляйте из изделия разряженные батарейки для предотвращения утечек жидкости, которая может повредить его.
- Если Вы не планируете использовать изделие продолжительное время, обязательно извлеките из него батарейки.
- Вынимайте батарейки из планки для игрушек и вибрационного бокса до их утилизации.
- Не бросайте разряженные батарейки в огонь, не загрязняйте окружающую среду, а выбрасывайте их в специальные контейнеры.
- В случае утечки жидкости из батареек, немедленно замените их, предварительно тщательно очистив отсек для батареек и вымыв руки, в случае контакта с вытекшей жидкостью.
- Следует незамедлительно выбрасывать батарейки с утечкой жидкостью: они могут вызвать повреждения кожи или нанести другой ущерб.
- Не пытайтесь зарядить не аккумуляторные батарейки: они могут взорваться.
- Не рекомендуется использовать аккумуляторные батарейки, они могут уменьшить функциональность игрушки.
- В случае использования аккумуляторных батареек, вынуть их из игрушки перед зарядкой.
- Не оставляйте изделие под дождем без защиты; просачивание воды может привести к повреждению электронного контура.
- Перезарядка аккумуляторных батареек должна осуществляться под присмотром взрослых.

### СНИМАЕМАЯ ЗВУКОВАЯ ИГРУШКА

Планка для игрушек оснащена световой и звуковой панелью, включаемой посредством кнопок, расположенных с передней стороны (Рис. F).

**F1** : Кнопка включения - громкости

**F2** : Включение мягких спокойных мелодий

**F3** : Включение колыбельной

**F4** : Включение веселых мелодий

**F5** : Кнопка звуковой записи

**F6** : Ручка включения звуков и музыки

**F7** : Микрофон – Светодиод

Для включения звуковой записи следует убедиться, что звуковая игрушка включена. Удерживайте кнопку F5; как только красный светодиод будет мигать, можно записывать собственный голос, для прерывания записи следует отпустить кнопку (светодиод выключается). Максимальная длительность записи составляет 30 секунд.

Для прослушивания записи нажмите на кнопку.

Для новой записи повторите только что описанные операции.

В целях оптимальной записи рекомендуется держать микрофон (F7) на расстоянии приблизительно 20 см, голос должен быть ясным и четким; важно, чтобы отверстие микрофона было свободным, в противном случае, это может сказаться на качестве записи.

Звуковая игрушка может быть снята путем нажатия кнопки E1 (Рис.18).

После снятия звуковой игрушки, при помощи тесьмы (11), она может быть прикреплена к структуре кроватки (Рис. 19). Тесьма оснащена двумя петлями для возможности ее использования с большей частью структур кроваток (Рис.20).

**ВНИМАНИЕ!** В целях предупреждения травм, обусловленных запутыванием, следует убрать эту игрушку, когда ребенок начинает приподниматься, опираясь на руки и колени в положение ползания.

Тесьма (11), предусмотренная для крепления, когда не используется, может быть вновь прикреплена к транспортному ремню, в соответствии с указаниями (Рис. 21).

Для повторного позиционирования звуковой игрушки на планке, следует пропустить ее в соответствии с указаниями Рис. 22 до "ЩЕЛЧКА" зацепления.

### ВИБРАЦИОННЫЙ БОКС

Вибрационный бокс Рис. 23 расположен на передней опоре сиденья.

Поворачивая ручку по часовой стрелке, вибрация активируется, для ее отключения следует повернуть ручку в положение "0".

### СНЯТЬ/НАДЕТЬ ЧЕХОЛ

Можно снять обивку и мягкую эргономическую подушку с эшелонга для стирки.

13. Снимите мягкую эргономическую подушку.

14. Выньте ремни безопасности из прорезей на ткани и начните снимать обивку с передней стороны Рис.24. Отстегните 6 кнопок (Q), расположенных с боковой стороны под металлическими трубками, открепите липучку, расположенную на вибрационном боксе (Рис. 25), затем снимите ткань через всю структуру, соблюдая осторожность, чтобы не повредить ее. Для повторного позиционирования обивки следует действовать в обратном порядке, соблюдая осторожность, чтобы нижняя тканевая тесьма проходила через регулировочные шарниры спинки (Рис. 26) и опоры планки для игрушек.



**Данное изделие соответствует директиве 2012/19/EU.**

Приведенный на приборе символ перекрестной корзины обозначает, что в конце срока службы это изделие, которое следует сдавать в утиль отдельно от домашних отходов, необходимо сдать в пункт сбора вторсырья для переработки электрической и электронной аппаратуры, или сдать продавцу при покупке новой эквивалентной аппаратуры. Пользователь несёт ответственность за сдачу прибора в конце его срока службы в специальные организации сбора. Надлежащий сбор вторсырья с последующей сдачей старого прибора на повторное использование, переработку и утилизацию без нанесения ущерба окружающей среде помогает снизить отрицательное воздействие на неё и на здоровье людей, а также способствует повторному использованию материалов, из которых состоит изделие. Более подробные сведения об имеющихся способах сбора Вы можете получить обратившись в местную службу вывоза отходов или же в магазин где Вы купили изделие.



## ВАЖЛИВО! ЗБЕРІГАЙТЕ ДЛЯ ВИКОРИСТАННЯ В МАЙБУТНЬОМУ.

**УВАГА:** ПЕРЕД ВИКОРИСТАННЯМ ЗНИМІТЬ Й ВИКИНЬТЕ ВСІ НАЯВНІ ПЛАСТИКОВІ ПАКЕТИ І РЕШТУ КОМПОНЕНТІВ УПАКОВКИ. В БУДЬ-ЯКОМУ РАЗІ, ЗБЕРІГАЙТЕ ЇХ В НЕДОСТУПНОМУ ДЛЯ ДІТЕЙ МІСЦІ.

### ЗАСТЕРЕЖЕННЯ

- **УВАГА:** Ніколи не залишайте дитину без нагляду.
- **УВАГА:** Не використовуйте крісельце, якщо дитина в змозі сидіти самостійно, вже навчилася перегортатися або підійматися, спираючись на руки, коліна та і ноги.
- **УВАГА:** Крісельце не призначене для тривалого сну дитини.
- **УВАГА:** Завжди використовуйте системи утримання дитини.
- Завжди під час знаходження дитини у крісельці використовуйте системи утримання; за необхідності відрегулюйте їх довжину спеціальними регуляторами.
- **УВАГА:** Небезпечно встановлювати крісельце на піднятій поверхні, такій як столи, стільці, тощо.
- **УВАГА:** Не використовуйте ігрову планку для перенесення крісельця.
- **Допустимий вік дитини:** від народження до досягнення ваги у 9 кг (приблизно 6 місяців).
- **УВАГА:** Крісельце не заміняє ні ліжка, ані колиски. Для сну покладіть дитину в ліжечко або в придатну колиску.
- **УВАГА:** Не використовуйте крісельце з поламаними або відсутніми частинами.
- **УВАГА:** Забороняється використання не схвалених виробником запасних частин або аксесуарів.
- Збирання виробу і всіх його компонентів має здійснюватися виключно дорослою особою.
- Не усаджуйте в крісельце більше однієї дитини одночасно.
- Ні в якому разі не залишайте крісельце на нерівних поверхнях.
- Не дозволяйте іншим дітям гратися біля

крісельця без нагляду.

- Щоб не допустити ймовірності виникнення пожежі, не залишайте виріб поряд з джерелами тепла, електроприладами, газовою плитою, тощо.
- Перевіряйте, щоб чохол був завжди правильно закріплений на каркасі крісельця.
- Ні в якому разі не використовуйте для перевезення дитини в транспортному засобі, оснащеному двигуном.
- Обов'язково перевіряйте, щоб всі компоненти були правильно встановлені і закріплені.
- Регулярно перевіряйте, щоб у виробі не було зношених частин, послаблених гвинтів, потертих матеріалів і швів, що розійшлися. негайно замініть ушкоджені частини.
- Не встановлюйте крісельце з дитиною біля вікон або стін, де тасьма, портьєри або інші речі можуть бути використані дитиною для вилізання вгору або можуть стати причиною удушення.
- Не встановлюйте крісельце біля вікон або стін, щоб дитина не змогла відштовхуватися від них із подальшим ризиком втрати рівноваги і падіння.
- Не додавайте тасьми або шнурів, щоб подовжити системи для закріплення підвісних іграшок ігрової планки, не застосовуйте ніяких петель/вузлів: це може викликати ненавмисне утворення небезпечних вузлів-зашморгів, які є джерелом удушення.
- Ігрова панель завжди має використовуватися під наглядом з боку дорослого.
- Регулярно перевіряйте стан виробу з точки зору зношення і наявних поломок. В разі пошкодження не використовуйте ігрову планку та підвісну іграшку та зберігайте її в недоступному для дітей місці.

### РЕКОМЕНДАЦІЇ З ЧИЩЕННЯ ТА ДОГЛЯДУ СКЛАД ТКАНИН

**ПОКРИТТЯ:** Зовнішня оббивка: 100% поліестер. Набивка: 100% поліуретан.

**М'ЯКА ЕРГОНОМІЧНА ПОДУШКА:** Зовнішня оббивка: 100% поліестер. Набивка: 100% поліестер.

- Цей виріб вимагає регулярного догляду.
- Операції з чищення та догляду мають виконуватися тільки дорослою особою.

- Регулярно перевіряйте крісельце на наявність можливих пошкоджень, поломок або відсутніх частин: в такому разі не використовуйте його.
- Під час прання дотримуйтеся вказівок на етикетці виробу.



Прати вручну в холодній воді



Не відбілювати



Не сушити механічним способом



Не прасувати



Не піддавати хімічній чистці

- Після кожного прання перевіряйте тканини і шви на міцність.
- Тривале знаходження виробу на сонці може спричинити знебарвлення тканин.

## КОМПОНЕНТИ

- A – Основа
- B – Ніжки
- B1 – Протиковзна гумова прокладка
- B2 – Кнопки для відкриття/закриття
- C – Сидіння
- D – М'яка ергономічна подушка
- DD – Підголовник
- E – Ігрова планка
- E1 – Кнопка від'єднання звукової іграшки
- F – Знімна звукова іграшка
- G – Підвісні іграшки
- H – Гніздо для приєднання ігрової планки
- I – Ручки з тканинним покриттям
- P1 – Стрічка для підвішування звукової іграшки
- L – Ремінь безпеки
- M – Пряжки
- N – Зубці
- O – Кільце для регулювання ремня безпеки
- P – Кнопки для регулювання нахилу
- Q – Кнопки
- R – Вібраційний пристрій

## ЗБИРАННЯ

Крісельце поставляється вже в зібраному стані. Для того щоб можна було його використовувати, мають бути виконані наступні операції:

1. Відкрийте крісельце, потягнувши вгору сидіння (Мал. 1), поки не почуєте клацання, що є ознакою правильного розкладання виробу. Переконайтесь, щоб обидві сторони крісельця були правильно розкладені.
2. Приєднайте ігрову планку, вставивши нижній кінець планки у відповідний отвір (Мал. 2).

## РЕГУЛЮВАННЯ СПИНКИ

3. Щоб відрегулювати нахил спинки, переводячи її з більш високого положення у більш розлоге, візьміться за дві бічні кнопки (Мал. 3) та потягніть їх вгору, тримаючи їх натиснутими; оберіть потрібний кут нахилу з 4 доступних положень. Цю операцію також можна виконувати, коли дитина знаходиться у крісельці. У цьому разі виконати таку операцію буде трохи складніше.

**УВАГА:** Завжди притримуйте спинку пальцями під час регулювання кута нахилу.

Для того щоб перевести спинку з більш розлогого положення у положення з меншим кутом нахилу, можна просто потягнути спинку вгору (Мал. 4-5).

**УВАГА:** Перед використанням завжди контролюйте, щоб спинка була правильно заблокована.

Крісельце оснащено ручками для транспортування, які мають тканинне покриття.

**УВАГА:** Коли ручки для транспортування (I) не використовуються, вони мають бути зафіксовані позаду спинки стрічками-липучками.

## ШЕЗЛОНГ АБО КРІСЛО-ГОЙДАЛКА

4. Можна використовувати крісельце як шезлонг або як крісло-гойдалку:

- Шезлонг: поверніть дві передні ніжки (B) спереду так, щоб нижня частина ніжки торкалася землі (Мал. 6);
- Крісло-гойдалка: поверніть передні ніжки (B) у протилежному напрямку таким чином, щоб ніжка не торкалася землі (Мал. 7).

## СКЛАДАННЯ

5. Для транспортування крісельце можна скласти.

**УВАГА:** ніколи не можна складати крісельце, якщо в ньому знаходиться дитина. Перш ніж складати каркас, дістаньте дитину з крісельця!

6. Для того щоб скласти крісельце, необхідно одночасно натиснути 2 кнопки з внутрішньої сторони передніх ніжок (Мал. 8).
7. Щоб знову розкласти крісельце, достатньо потягнути сидіння вгору (Мал. 9), поки не почуєте клацання, що є ознакою правильного розкладання.

## ВИКОРИСТАННЯ РЕМЕНІВ БЕЗПЕКИ

8. При першому використанні ремінь безпеки будуть вже застебнуті (Мал. 10). Для того щоб їх розстебнути, натисніть з боків зубці пряжки та розстебніть дві пряжки (Мал. 11). Крісельце готово для розміщення в ньому дитини.

**УВАГА:** Під час використання завжди застебайте ремінь безпеки, вставляючи їх у розділову лямку для ніг. Перевіряйте правильність натягування та правильність фіксації.

9. Міцно тримайте кінець пряжки та одночасно потягніть стрічку та пропустіть її через відповідне кільце (O), щоб змінити натягування ремінів (Мал. 12).

## М'ЯКА ЕРГОНОМІЧНА ПОДУШКА

10. М'яка ергономічна подушка (D) – (DD) є ідеальною з дня народження та може зніматися відповідно до потреби. Щоб прикріпити її до сидіння, покладіть її на сидіння та пропустіть розділову лямку для ніг у відповідний отвір (Мал. 13). Пропустіть ремінь безпеки у відповідні бічні отвори м'якої ергономічної подушки (Мал. 13A). Розсташуйте підголовник (DD) на потрібній висоті. Можна обрати одне з трьох різних положень по висоті; прикріпіть підголовник до сидіння, пропустивши тасьму через отвір, та закрийте його відповідною липучкою (Мал. 14).

## ІГРОВА ПЛАНКА

11. Приєднайте ігрову планку (E) до каркаса, вставивши нижній кінець у відповідний отвір для ігрової планки (Мал. 15).

**УВАГА:** Перш ніж використовувати крісельце, завжди перевіряйте, щоб ігрова планка була правильно встановлена. Ігрову планку можна використовувати у двох різних положеннях, трохи піднімаючи її зі свого гнізда та повертаючи у потрібне положення (Мал. 16).

12. Підвісні іграшки можна чіпляти на ігрову планку, вставляючи стрічки у відповідні отвори на планці з тканинним покриттям (Мал. 17).

## ЗАСТЕРЕЖЕННЯ ЩОДО ЕЛЕКТРИЧНИХ ЧАСТИН

- Процедура за заміни батарейок: викрутуючи ослабте гвинт кришки на ігровій планці, зніміть кришку, вийміть розряджені батарейки з батарейного відсіку, вставте нові батарейки, дотримуючись полярності (як вказано на виробі), встановіть на місце кришку і затягніть гвинт до упору. Повторіть ту ж саму операцію для вібраційного пристрою (ігрова планка - 2 батарейки AA 1,5 B; вібраційний пристрій - 1 батарейка LR20 1,5 B)
- Заміна батарейок має здійснюватись тільки дорослою особою.
- Для функціонування цього виробу використовуйте алкалінові батарейки рекомендованого типу або еквівалентні батарейки (ігрова планка - 2 батарейки AA 1,5B; вібраційний пристрій - 1

батареяка LR20 1,5В).

- При встановленні батарейок необхідно дотримуватися правильної полярності.
- Не змішуйте різні типи батарейок або розряджені батарейки з новими.
- Не залишайте поблизу від дітей батарейки або інструменти для роботи з ними.
- Не замикайте накоротко затискачі живлення.
- Завжди виймайте розряджені батарейки з виробу, щоб запобігти витіканню рідини, що може пошкодити виріб.
- Якщо ви не плануєте користуватися виробом тривалий час, обов'язково вийміть з нього батарейки.
- Перед утилізацією ігрової планки та вібраційного пристрою не забудьте вийняти батарейки.
- Не викидайте розряджені батарейки у вогонь або безпосередньо в оточуюче середовище, їх необхідно здавати у пункти роздільного збирання відходів.
- У разі витіку рідини з батарейок негайно замініть їх, очистивши батарейний відсік і вимивши руки, особливо в разі контакту з рідиною.
- Негайно викиньте батарейки, з яких витікає рідина: вони можуть викликати опіки шкіри або інші травми.
- Не намагайтеся підзаряджати батарейки, не придатні для цього: існує небезпека вибуху.
- Не рекомендується використовувати перезаряджувальні акумуляторні батареї, вони можуть скоротити термін служби іграшки.
- У разі використання акумуляторних батарей виймайте їх з іграшки перед перезарядженням.
- Не залишайте виріб під дощем; проникнення води всередину призведе до пошкодження електронної схеми.
- Акумуляторні батареї повинні підзаряджатися під наглядом з боку дорослої особи.

## ЗІМНА ЗВУКОВА ІГРАШКА

Ігрова планка оснащена панеллю зі світловими та звуковими ефектами, яку можна увімкнути за допомогою кнопок, розташованих на передній частині (Мал. F).

**F1** : Кнопка включення - гучність

**F2** : вмикає спокійні мелодії

**F3** : вмикає коликсову

**F4** : вмикає смішні мелодії

**F5** : кнопка запису голосу

**F6** : ручка вмикання звуків та мелодій

**F7** : мікрофон – світлодіод

Для вмикання запису голосу перевірте, щоб звукова іграшка біла увімкнута. Тримайте кнопку натиснутою F5; як тільки червоний світлодіод почне блимати, можна буде записати свій голос; щоб перервати запис, відпустіть кнопку (світлодіод згасне). Запис може тривати максимум 30 секунд.

Щоб прослухати запис, натисніть кнопку.

Щоб знову зробити запис, повторіть зойно описані операції.

Для отримання відмінного запису рекомендується триматися від мікрофона (F7) на відстані приблизно 20 см, та мати чистий та твердий голос; важливо не закривати мікрофон, щоб не пошкодити якість вашого запису.

Звукову іграшку можна зняти, натиснувши кнопку E1 (Мал. 18).

Після зняття звукової іграшки, завдяки стрічці (I1) можна підвісити її на каркасі ліжечка (Мал. 19). Стрічка має дві петельки, щоб можна було використовувати її для більшості каркасів ліжечків (Мал. 20). Стрічка має 2 петельки, щоб можна було використовувати її для більшості каркасів ліжечків (Мал. 2).

УВАГА: Щоб запобігти травмування внаслідок заплутування, зніміть цю іграшку, коли дитина починає намагатися встати, спираючись на руки та на коліна, щоб повстати.

Коли стрічка для підвішування (I1) не використовується, її можна знову заховати у ремінь для транспортування, як зображено на мал. 21.

Для того щоб знову встановити звукову іграшку на планці, встановіть її, як зображено на мал. 22, та почуєте відповідне клацання.

## ВІБРАЦІЙНИЙ ПРИСТРІЙ

Вібраційний пристрій (Мал. 23) розташовується на опорі переднього сидіння.

Повертаючи ручку у напрямку годинникової стрілки, вмикається вібрація. Щоб її вимкнути, поверніть ручку в положення "0".

## ЯК ЗНЯТИ ЧОХОЛ

Чохол і м'яку ергономічну подушку можна зняти з крісельця для прання.

13. Зніміть м'яку ергономічну подушку.

14. Витягніть ремінь безпеки з отворів у тканині та почніть знімати чохол спереду (Мал.24). Розстібніть 6 кнопок (Q) з боків під металевими трубками, відстебніть липучку на вібраційному пристрої (Мал. 25), потім обережно зніміть чохол зі всього каркаса, щоб не пошкодити його. Для того щоб знову надати чохол, виконайте процедуру у зворотньому порядку, звертаючи увагу на те, щоб стрічка знизу проходила крізь регулюючі шарніри спинки (Мал. 26) та опори ігрової планки.



## Даний виріб відповідає вимогам Європейської Директиви 2012/19/ЄС.

Наведений на виробі символ перекресленого сміттєвого баку позначає, що наприкінці терміну служби цей виріб має утилізуватися окремо від побутових відходів, тому його необхідно здати у пункт роздільного збору відходів для переробки електричної і електронної апаратури, або здати продавцю в момент придбання нової еквівалентної апаратури. Користувач несе відповідальність за здавання виробу наприкінці його терміну служби у спеціальні пункти зі збирання відходів. Роздільне збирання з метою подальшого повторного вживання, переробки й утилізації виробу, який відслужив свій термін, способом, дружнім до довкілля, попереджає негативний вплив на оточуюче середовище і на здоров'я людини, а також сприяє повторному використанню матеріалів, з яких складається виріб. Незаконна утилізація виробу користувачем спричиняє накладання адміністративного покарання відповідно до закону. За більш докладною інформацією про наявні системи збору звертайтеся до місцевої служби роздільного збору відходів або у магазин, де було придбано виріб.

## IMPORTANTE LER COM ATENÇÃO E GUARDAR PARA EVENTUAIS CON- SULTAS.

**ATENÇÃO:** PARA EVITAR O PERIGO DE ASFIXIA, MANTER ESTE SACO PLÁSTICO LONGE DO ALCANCE DAS CRIANÇAS.

## ADVERTÊNCIAS

- **ATENÇÃO:** Nunca deixe a criança sozinha, sem a supervisão de um adulto.
- **ATENÇÃO:** Não utilize a espreguiçadeira se a criança conseguir ficar sentada sozinha, se é capaz de virar por si mesma ou se sabe se levantar apoiando as mãos, joelhos e pés.
- **ATENÇÃO:** Esta espreguiçadeira não é adequada para longos períodos de sono.
- **ATENÇÃO:** Utilize sempre o cinto de segurança.
- Utilize sempre o sistema de bloqueio quando a criança está sentada na espreguiçadeira; eventualmente

regule o comprimento com os reguladores apropriados.

- **ATENÇÃO:** É perigoso usar a espreguiçadeira sobre uma superfície sobrelevada, como mesas, cadeiras, etc.
- **ATENÇÃO:** Não use a barra de brinquedos para transportar a espreguiçadeira.
- **Idade de uso adequada:** do nascimento até 9 kg e idade de utilização, a título de indicativo dos 0 aos 5/6 meses.
- **ATENÇÃO:** A espreguiçadeira não substitui a cama ou o berço. Se a criança precisar dormir, deverá ser colocada na cama ou berço adequado.
- **ATENÇÃO:** Não use a espreguiçadeira se alguma parte estiver quebrada ou ausente.
- **ATENÇÃO:** Não use acessórios ou peças de reposição que não sejam aprovados pelo fabricante.
- A montagem do produto e de todos os seus componentes deve ser efetuada exclusivamente por um adulto.
- Não utilize a espreguiçadeira com mais de uma criança por vez.
- Nunca deixe a espreguiçadeira em superfícies não perfeitamente horizontais.
- Não deixe que outras crianças brinquem sem supervisão nas proximidades da espreguiçadeira.
- Para evitar princípios de incêndio, não deixe a espreguiçadeira nas proximidades de fontes calor, de aparelhos elétricos, a gás, etc.
- Certifique-se de que o forro esteja sempre fixado corretamente à es-

estrutura da espreguiçadeira.

- Nunca utilize para transportar a criança em um veículo motorizado.
- Certifique-se sempre de que todos os componentes estejam encaixados e montados corretamente.
- Controle periodicamente eventuais partes gastas, parafusos desapertados, materiais desgastados ou descosturados e substitua imediatamente as eventuais partes danificadas.
- Não posicione a espreguiçadeira com a criança perto de janelas ou paredes, cortinas ou outro meio que poderia ser usado pela criança para subir ou ser causa de sufocamento ou estrangulamento.
- Não posicione a espreguiçadeira perto de janelas ou paredes para evitar o risco que a criança possa desequilibrar-se e cair.
- Não acrescente cordas para alongar os sistemas de fixação do pendente da barra de brinquedos e não faça nós/laçadas: isto pode consentir a formação acidental de nós deslizantes que podem criar riscos de estrangulamento.
- O uso do brinquedo deve ocorrer sempre sob a vigilância de um adulto.
- Verifique regularmente o estado de desgaste do produto e a presença de eventuais rupturas. Em caso de danificações não utilize a barra de brinquedos e o jogo pendente e mantenha-o longe do alcance das crianças.

## CONSELHOS DE MANUTENÇÃO

### COMPOSIÇÃO TÊXTIL

**REVESTIMENTO:** Externo: 100% Poliéster. Enchimento: 100% Poliuretano.

**REDUTOR ACOLCHOADO:** Exterior: 100% Poliéster. Enchimento 100% Poliéster.

- Este produto necessita de manutenção periódica.
- As operações de limpeza e manutenção devem ser efetuadas apenas por um adulto.
- Controle periodicamente a espreguiçadeira para verificar even-

tuais rupturas, danificações ou partes ausentes: em qualquer um destes casos, não utilize.

- Para lavar, respeite as indicações contidas na etiqueta do produto.



Lave à mão, em água fria



Não utilize alvejante



Não seque na máquina



Não passe a ferro



Não lave a seco

- Depois de lavar, toda vez, verifique a resistência do tecido e das costuras.

- Uma exposição prolongada do produto ao sol pode provocar a desbotamento dos tecidos.

## COMPONENTES

A – Base

B – Pés

B1 – Borracha antiderrapante

B2 – Botões abrir/fechar

C – Cadeira

D – Redutor acolchoado

DD – Apoio de cabeça

E – Barra de brinquedos

E1 – Botão desencaixe brinquedo sonoro

F – Brinquedo sonoro removível

G – Brinquedos

H – Local para encaixe da barra de brinquedo

I – Alças de tecido

I1 – Correia para fixar o brinquedo sonoro

L – Cintos de segurança

M – Fivelas

N – Ganchos

O – Anel para a regulagem do cinto de segurança

P – Teclas de reclinção

Q – Botões de pressão

R – Caixa de vibração

## MONTAGEM

A espreguiçadeira já vem montada, para poder utilizá-la devem ser efetuadas as seguintes operações:

1. Abra a espreguiçadeira puxando para cima a cadeira (Fig. 1) até ouvir um clique que indica a abertura correta do produto. Certificar-se de que ambos os lados da espreguiçadeira estejam abertos corretamente.
2. Encaixe a barra de brinquedos introduzindo a extremidade inferior da barra no orifício de fixação específico (Fig. 2).

## REGULAGEM DO ENCOSTO

3. Para regular a inclinação do encosto de uma posição mais alta a uma mais inclinada, segure as duas teclas laterais (Fig. 3) e puxe-as para cima mantendo-as pressionadas; escolha a reclinção desejada, entre as 4 posições disponíveis. Esta operação pode ser feita também com a criança na espreguiçadeira. Neste caso a execução poderá ser ligeiramente mais difícil.

**ATENÇÃO:** Acompanhe sempre as fases de regulagem de reclinção do encosto com os dedos.

Para passar de uma posição mais inclinada para uma posição com inclinação inferior, é possível simplesmente puxar o encosto para cima (Fig. 4-5).

**ATENÇÃO:** Sempre controle se o encosto está devidamente bloqueado antes do uso.

A espreguiçadeira dispõe de alças de tecido para o transporte.  
**ATENÇÃO:** As alças de transporte (I), quando não utilizadas, devem estar fixadas atrás do encosto devida às duas tiras de velcro.

### POSIÇÃO FIXA OU BALANÇO

4. É possível utilizar a espreguiçadeira na posição fixa ou balanço:
  - Posição fixa: gire os dois pés frontais (B) para frente até que a parte inferior do pé toque a superfície (Fig. 6);
  - Posição balanço: gire os pés frontais (B) na direção oposta, de modo que o pé não toque a superfície (Fig. 7).

### FECHAMENTO

5. É possível fechar a espreguiçadeira para o transporte.  
**ATENÇÃO:** As operações para fechar nunca devem ser efetuadas com a criança posicionada no interior da espreguiçadeira. Tire a criança da espreguiçadeira antes de fechar a estrutura!
6. Para fechar a espreguiçadeira é necessário pressionar as 2 teclas localizadas no interior dos pés frontais (Fig. 8) simultaneamente.
7. Para abrir novamente a espreguiçadeira é suficiente puxar a cadeira para cima (Fig. 9) até ouvir um clique indicando que foi aberta corretamente.

### UTILIZAÇÃO DOS CINTOS DE SEGURANÇA

8. No primeiro uso os cintos de segurança já estarão fechados (Fig. 10). Para soltá-los, pressione as extremidades dos ganchos da fivela e extraia as duas fivelas (Fig. 11). A espreguiçadeira está pronta para receber a criança.  
**ATENÇÃO:** Quando está em uso, feche sempre os cintos inserindo-os na correia separadora de pernas, verifique a correta tensão e a correta fixação.
9. Mantenha um extremo da fivela e ao mesmo tempo puxe a correia e faça passar no interior do anel apropriado (O), para modificar a tensão dos cintos (Fig. 12).

### REDUTOR ACOLCHOADO

10. A almofada redutora (D) – (DD) é ideal desde o nascimento e pode ser removida segundo as exigências. Para fixá-la à cadeira, posicione-a na cadeira e faça passar a correia separadora de pernas na abertura apropriada (Fig. 13). Passe os cintos de segurança nas fendas laterais apropriadas do redutor (Fig. 13A). Posicione o apoio de cabeça (DD) na altura desejada, é possível escolher entre as três alturas diferentes; fixe o apoio de cabeça na cadeira fazendo passar a correia através da fenda e feche com o velcro apropriado (Fig. 14).

### BARRA DE BRINQUEDOS

11. Encaixe a barra de brinquedos (E) à estrutura, introduzindo a extremidade no orifício de fixação específico da barra de brinquedos (Fig. 15).  
**ATENÇÃO:** Certifique-se sempre de que a barra de brinquedos esteja encaixada em modo correto antes de cada uso. A barra de brinquedos pode ser utilizada em diversas posições, levantando-a ligeiramente da sua base e girando-a na posição desejada (Fig. 16).
12. Os brinquedos podem ser fixados na barra de brinquedos através da introdução das correias nos orifícios específicos, presentes na barra (Fig. 17).

### ADVERTÊNCIAS PARTES ELÉTRICAS

- Para substituir as pilhas: desaperte o parafuso da tampa na barra de brinquedos com uma chave de fendas, abra a tampa, retire as pilhas descarregadas do compartimento e coloque pilhas novas, tendo o cuidado de respeitar a polaridade correta (como está indicado no produto), coloque a tampa de novo e aperte até fim o parafuso. Repita a mesma operação para a Caixa de vibração (Barra de brinquedos 2 Pilhas AA 1,5 V – Caixa de Vibração 1 Pilha LR20 1,5V).
- A substituição das pilhas deve ser sempre efetuada por um

- adulto.
- Utilize pilhas alcalinas iguais ou equivalentes ao tipo recomendado para o funcionamento deste produto (Barra de brinquedos 2 Pilhas AA 1,5V – Caixa de Vibração 1 Pilha LR20 1,5V).
- As pilhas devem ser colocadas respeitando a polaridade correta.
- Não misture tipos diferentes de pilhas ou pilhas velhas e novas.
- Não deixe as pilhas ou eventuais ferramentas ao alcance das crianças.
- Não coloque em curto-circuito os terminais de alimentação.
- Retire sempre as pilhas descarregadas do brinquedo para evitar que eventuais perdas de líquido possam danificar o produto.
- Retire sempre as pilhas em caso de prolongada inatividade do produto.
- Remova as pilhas da barra de brinquedo e a Caixa de vibração antes do seu descarte.
- Não jogue as pilhas descarregadas no fogo nem as abandone no meio ambiente, mas descarte-as fazendo a coleta seletiva.
- Se as pilhas começarem a perder líquido, substitua imediatamente tendo o cuidado de limpar o compartimento das pilhas e de lavar cuidadosamente as mãos, em caso de contato com o líquido derramado.
- Elimine imediatamente as pilhas que perdem líquido: podem provocar queimaduras cutâneas ou outras lesões.
- Não tente recarregar as pilhas não recarregáveis: poderiam explodir.
- Não é aconselhável utilizar pilhas recarregáveis, poderão prejudicar o funcionamento correto do brinquedo.
- Caso utilizar pilhas recarregáveis, retire-as do brinquedo antes de recarregá-las.
- Não deixe o produto na chuva; as infiltrações de água danificam o circuito eletrônico.
- As pilhas recarregáveis devem ser recarregadas sempre sob a supervisão de um adulto.

### BRINQUEDO SONORO REMOVÍVEL

A barra de brinquedos possui um painel de luzes e sons que é ativado através dos botões localizados na parte da frente (Fig. F).

- F1** : Tecla ligar - volume
- F2** : Ativa doces melodias relaxantes
- F3** : Ativa a Cantiga de Ninar
- F4** : Ativa músicas Funny
- F5** : Tecla gravação vocal
- F6** : Alça de ativação dos sons e músicas
- F7** : Microfone – Led

Para ativação da gravação vocal certificar-se de que o brinquedo sonoro esteja ligado. Mantenha pressionado o botão F5; assim que o Led vermelho ascender será possível gravar a própria voz, para interromper a gravação solte o botão (o Led apaga). A gravação pode ter uma duração máxima de 30 segundos. Para escutar a gravação pressione o botão.

Para gravar novamente repita as operações que acabaram de ser descritas.

Para obter um gravação perfeita é aconselhável manter uma distância do microfone (F7) de cerca de 20 cm com um tom de voz claro e firme; é importante não obstruir o orifício do microfone para não comprometer a qualidade da gravação.

O brinquedo sonoro pode ser removido pressionado o botão E1 (Fig.18).

Uma vez removido o brinquedo sonoro, graças à correia (I1) é possível prendê-lo à estrutura do berço (Fig. 19). A correia possui dois orifícios para ser compatível com a maior parte das estruturas dos berços (Fig.20).

**ATENÇÃO:** A fim de evitar riscos de ferimento por estrangulamento, este brinquedo deve ser retirado assim que a criança começar a tentar erguer-se de bruços.

A correia (I1) para o enlace, quando não utilizada, pode ser novamente presa à correia de transporte, como indicado na Fig. 21 Para reposicionar o brinquedo sonoro na barra, faça-o deslizar como indicado na Fig. 22 até ouvir o "CLIQUE" do encaixe.

## CAIXA DE VIBRAÇÃO

A caixa de vibração (Fig. 23) está localizada no suporte na frente da cadeira.

Girando a botão no sentido horário ativa-se a vibração, para desativá-la recoloca o botão na posição "0".

## REMOÇÃO DO REVESTIMENTO

É possível remover a roupa e o redutor acolchoado da espreguiçadeira para lavá-los.

13. Retire o redutor acolchoado.

14. Retire os cintos de seguranças dos orifícios presentes no tecido e inicie a retirada da capa a partir da frente Fig.24. Solte os 6 botões de pressão (Q) localizados lateralmente embaixo dos tubos metálicos, retire o velcro na caixa de vibração (Fig. 25), retire depois o tecido ao logo de toda a estrutura tendo o cuidado para não danificá-lo. Para reposicionar a capa proceda no sentido contrário, prestando atenção para que a fita de tecido inferior passe através das articulações de regulagem do encosto (Fig. 26) e o suporte da barra de brinquedos.



**Este produto é conforme à Diretiva 2012/19/UE.**

O símbolo do contentor riscado inscrito no aparelho indica que o produto, no final da sua vida útil, deve ser tratado separadamente do lixo doméstico e levado a um centro de recolha diferenciada para equipamentos elétricos e eletrónicos ou entregue ao revendedor onde for comprado um novo equipamento equivalente. O utilizador é responsável pela entrega do aparelho, no final da sua vida útil, às estruturas de recolha apropriadas. A recolha diferenciada apropriada para o posterior encaminhamento do aparelho para reciclagem, tratamento e eliminação compatível com o meio ambiente, contribui para evitar possíveis efeitos negativos sobre o ambiente e a saúde e facilita a reciclagem dos materiais que compõem o produto. Para informações mais detalhadas inerentes aos sistemas de coleta disponíveis, procure o serviço local de eliminação de resíduos sólidos, ou a loja onde foi efetuada a compra.



مهم! احتفظ بهذه التعليمات للرجوع إليها في المستقبل.

تحذير: قبل الاستعمال، قم بإزالة كافة الأكياس البلاستيكية وخامات التغليف، وأبعدها عن متناول الأطفال.

#### تحذيرات.

· تحذير: لا تترك الطفل وحده بالمقعد الهزاز دون مراقبة.  
· تحذير: لا تستخدم المقعد الهزاز في حالة استطاعة الطفل الجلوس بمفرده، أو إذا كان بإمكانه الحبو أو الوقوف بالإستناد على يديه، وركبتيه وقدميه.  
· تحذير: المقعد الهزاز هذا غير مصمم لفترات النوم الطويلة.

· تحذير: يجب استعمال نظام التثبيت دائماً.  
· استخدم دائماً نظام التثبيت عندما يكون الطفل مستلقياً بالمقعد الهزاز، اضبط طول الأحزمة حسب الحاجة.

· تحذير: يحظر استخدام المقعد الهزاز على الأسطح المرتفعة، مثل الطاولات، والمقاعد وغيرها.  
· تحذير: لا تستخدم قضيب الألعاب لحمل المقعد الهزاز.  
· العمر المسموح للاستخدام: حديثي الولادة حتى وزن 9 كجم (سنة أشهر).

· تحذير: لا يحل المقعد الهزاز محل السرير أو المقعد، وإنما ينبغي أن يوضع الطفل بسرير أو مهد مناسب.  
· تحذير: تجنب استخدام المقعد الهزاز في حالة كسر أو فقدان جزء من أجزائه.

· تحذير: لا تستخدم ملحقات أو قطع غيار أخرى بخلاف تلك المعتمدة من قبل الشركة الصانعة.  
· يقتصر جميع المنتج وكافة أجزائه على البالغين فقط.  
· لا تستخدم المقعد الهزاز لأكثر من طفل في نفس الوقت.

· لا تترك المقعد أبداً على الأسطح غير المستوية تماماً.  
· لا تسمح لأطفال آخرين يلعبون بالقرب من المقعد الهزاز دون مراقبة.

· للحيلولة دون وقوع أخطار الحريق، تجنب ترك المقعد الهزاز قريباً من مصادر السخونة، الكهرباء، أجهزة الغاز وغيرها.

· تحقق من تثبيت البطانة جيداً بهيكل المقعد الهزاز.  
· يحظر استخدامه لحمل الطفل بالسيارة.  
· تحقق دائماً من تأمين وتركيب جميع الأجزاء بشكل سليم.

· تحقق بصورة منتظمة من عدم وجود أجزاء متآكلة، براغي مفككة، أو أقمشة متآكلة ومفككة الخياطة وعند وجود أي أجزاء تالفة يتم تغييرها فوراً.

· لا تضع المقعد الهزاز الجالس به الطفل قرب النوافذ أو الجدران حيث يمكن أن تكون هناك أحبال أو ستائر أو غيرها من أشياء قد يستعملها الطفل في التسلق أو قد تؤدي

إلى الاختناق أو الخنق.

· لا تضع المقعد قريباً من النوافذ أو الجدران للحيلولة دون وصول الطفل إليه والسقوط أرضاً.  
· لا تربط أي أحبال لإزالة الألعاب المتدلّية بالقضيب ولا تقم بتشكيل عقدات أو حلقات مجدولة: فهذا قد يؤدي لتفكيك العقد من تشكيلها بشكل مفاجئ مما يعرض الطفل للخنق.

· يلزم استخدام هذه اللعبة تحت إشراف أحد البالغين.  
· افحص اللعبة بانتظام للتحقق من وجود أية بوادر تآكل أو تلف وللتأكد من جميعها بطريقة صحيحة، في حالة تلف أجزاء بالقضيب أو الألعاب المتدلّية، تجنب استخدامهم واحفظهم بعيداً عن متناول الأطفال.

#### العناية والصيانة تركيبية الأقمشة

الكسوة: كسوة خارجية: 100٪ بوليستر، الحشو: 100٪ بولي يورثان.  
وسادة إضافية: كسوة خارجية: 100٪ بوليستر، الحشو: 100٪ بوليستر.

· يقتصر القيام بتنظيف وصيانة هذا المنتج على المستخدم بصورة منتظمة.  
· يقتصر القيام بأعمال التنظيف والصيانة على البالغين فقط.  
· افحص المقعد الهزاز بصفة دورية للتحقق من عدم وجود أجزاء مكسورة أو مزرقة أو مفقودة، وعند وجود أي منها، لا تستخدمه.  
· يرجى اتباع ملصق العناية الخاص بتعليمات تنظيف المقعد الهزاز:



يتم الغسل يدوياً بماء بارد.



لا نستعمل مبيض



لا تقم بالتجفيف باستخدام مجفف كهربائي



لا تقم بالكي



لا تقم بتنظيفه تنظيفاً جافاً

· تحقق من بقاء حالة القماش والخياطة جيدة بعد إجراء كل غسلة.  
· تعرض المقعد الهزاز لأشعة الشمس المباشرة لوقت طويل قد يؤدي إلى بهتان لون القماش.

#### الأجزاء

- A - قاعدة
- B - أقدام
- B1 - مطاط مضاد للانزلاق
- B2 - أزرار فتح/غلق
- C - المقعد
- D - وسادة إضافية
- DD - مسند رأس
- E - قضيب الألعاب
- E1 - زر تحرير اللعبة الصوتية
- F - لعبة صوتية قابلة للتحريك
- G - ألعاب
- H - فتحة قارئة قضيب الألعاب
- I - مفاصل قماشية
- I1 - شريط لتثبيت اللعبة الصوتية
- L - أحزمة أمان
- M - إبزيمات
- N - مشابك
- O - حلقة لتعديل أحزمة الأمان
- P - زر تعديل الميل
- Q - أزرار كليك
- R - صندوق اهتزاز

#### التجميع

يتم تسليم المقعد الهزاز مجمعاً بالفعل، ولاستخدامه، يلزم القيام بالخطوات التالية:  
1. لفتح المقعد الهزاز اسحب المقعد لأعلى (الصورة 1)، وعند سماع صوت "كليك"، فهذا يعني فتح المنتج بطريقة صحيحة، تأكد من فتح جانبي المقعد الهزاز بشكل سليم.  
2. قم بتثبيت قضيب الألعاب بإدخال أطرافه السفلية في فتحة التثبيت العنينة (الصورة 2).

## تلف المنتج

- احرص دائما على إزالة البطاريات من المنتج عند عدم استخدامه لفترة طويلة
- قم بإزالة البطاريات من قضيبي الألعاب وصندوق الاهتزاز قبل التخلص من المنتج.
- لا تلقي بالبطاريات الفارغة بالنار أو التخلص منها بطريقة تضر البيئة، بل يجب إعادة تدويرها
- في حالة تسرب سائل من البطاريات، استبدلها في الحال. وتأكد من نظافة مبيت البطاريات، واغسل يدك جيدا في حالة تعرضهما للاماسة السائل.
- احرص دائما على التخلص من سائل البطاريات في الحال، فقد تؤدي حدوث حروق أو إصابات أخرى.
- لا حاول شحن البطاريات غير القابلة لإعادة الشحن: فقد تنفجر.
- لا توضع باستخدام بطاريات قابلة لإعادة الشحن، فقد تؤدي إلى تقليل الأداء التشغيلي للعبة.
- وفي حالة استخدام بطاريات قابلة لإعادة الشحن، يتم خلعها من اللعبة قبل الشحن.
- تجنب ترك المنتج عرضة للمطر لأن قطرات الماء سوف تلف الدائرة الكهربائية.
- لا يتم شحن البطاريات القابلة لإعادة الشحن إلا تحت إشراف أحد البالغين.

## اللعبة الصوتية القابلة للخلع

- تم تزويد قضيبي الألعاب بأصوات ولوحة أضواء يتم تفعيلها بالضغط على مجموعة الأزرار الموجودة بالجهاز الأمامي. الصورة F.
- F1: زر فتح - صوت
- F2: يقوم بتشغيل نغمات مريحة وباعثة على الاسترخاء
- F3: يقوم بتشغيل أغاني للنوم
- F4: يقوم بتشغيل موسيقى مضحكة
- F5: زر تسجيل الصوت
- F6: مقيض تشغيل الصوت والموسيقى
- F7: ميكروفون - ضوء Led
- لتفعيل تسجيل الصوت، خذ قم بتشغيل اللعبة الصوتية، احفظ بالزر مضغوطة، F5 مجرد أن يوضع ضوء LED الأحمر. يمكن تسجيل الصوت، وإيقاف التسجيل اترك الزر (وسينطفئ ضوء LED). تصل مدة التسجيل القصوى إلى 30 ثانية.

## ولسماع التسجيل، اضغط الزر.

- ولإعادة التسجيل، كبر الخطوات الوضحة أعلاه
- للحصول على تسجيل مثالي، نوصي باتخاذ مسافة 20 سم تقريبا من الميكروفون (F7) مع التحدث بلكنة صوت واضحة وحاسمة، من المهم جدا عدم سد ثقب الميكروفون حتى لا يؤثر سلبا على جودة التسجيل.
- اللعبة الصوتية قابلة للخلع بالضغط على الزر E (الصورة 1A).
- وعند خلع اللعبة، فإنه كتم تثبيتها بشاشيه السيرير باستخدام الشريط (11) الصورة 19. حيث لا للشريط فتحة يجله يتوافق مع معظم شاشيات الأسرة. الصورة 20.
- خذ: لتجنب وقوع إصابات بفعل إشتياك للعبة، يتم خلع اللعبة عندما يبدأ الطفل محاولة الإمساك باللعبة بيديه وركبتيه في وضع الجبو
- يمكن إعادة تركيب شريط التثبيت (11)، عند عدم استخدامه بحزام النقل، كما هو موضح بالصورة 21
- لإعادة تركيب اللعبة الصوتية بالفضيب، أدخل اللعبة كما هو موضح بالصورة 22 إلى أن تسمع صوت "كليك" بموضع التثبيت.

## صندوق الاهتزاز

- يتم صندوق الاهتزاز (الصورة 23) على دعامة المعدن الأمامي.
- أدر المفاح في اتجاه حركة عقارب الساعة، وسيبدأ الاهتزاز، وإيقافه، أعد المفاح إلى الوضع .

## كيفية خلع الغطاء القماشى

- يمكن خلع غطاء المعدن والوسادة الإضافية من المعدن الهزاز لغرض الضلعها.
- 13. الخلع الوسادة الإضافية.
- 14. الخلع أزرمة الأمان من الفتحات الموجودة بالقماش وإدخال خلع الغطاء صورة 24. قم بتحرير أزرار "كليك" (E) الموجودة بجانب أسفل الأنايب العنيدية، وأخلع غطاء صندوق الاهتزاز (صورة 25). ثم الخلع قماش الشاشيه الداخلي مع مراعاة عدم تعرضه للثقب.
- لإعادة تركيب الكسوة، أعد التنفيذ بطريقة معكوسة، وتأكد من دخول شريط القماش السفلي عبر وصلات التعديل الموجودة بمسند الظهر (صورة 26) ومن خلال دعامة قضيبي الألعاب.



## نقد المنتج مطابق لمواصفة الاتحاد الأوروبي 2012/19/UE.

- هذا رمز رسالة الهذات المطلوب عليها والوجود على الجهاز إلى أن المنتج في نهاية فترة صلاحيته، يجب التعامل معه بصورة مُنفصلة عن المهلمات المنزلية العادية، فيتم تسليمه إلى أحد مراكز التجميع المصنف للأجهزة الكهربائية والإلكترونية، أو يعاد تسليمه للبياع عند شراء جهاز جديد من نفس النوع، المستخدم مسئول عن تسليم الجهاز في نهاية فترة صلاحيته إلى أماكن التجميع المناسبة، في حالة جمع الجهاز غير المستخدم بطريقة صحيحة كمخلفات منفضلة، فإنه يمكن إعادة تدويره وتكهنهه والتعامل معه بشكل لا يضر بالبيئة، فهذا يعمل على تجنب الآثار السلبية على البيئة والصحة، ويساعد على إعادة الاستفادة من الخامات المكون منها المنتج للحصول على معلومات أكثر تفصيلا حول أنظمة التجميع المتاحة، توجه للمركز المحلي الخاص بخدمة التخلص من المهلمات أو المتجر الذي اشترت منه الجهاز.

## كيف تضبط مسند الظهر

- 3. لضبط مسند الظهر من وضع أعلى إلى وضع أكثر ميلا، اضغط الزرين الجانبيين (الصورة 3) واسحبهما لأعلى، واحتفظ بهما مضغوطين. اختر مستوى الإمالة المرغوب من بين أربعة أوضاع متاحة. يمكن تنفيذ هذه الخطوة والطفل جالس بالمقعد، وفي هذه الحالة قد تزداد صعوبة التنفيد.
- خذ: قم دائما بتوجيه مسند الظهر للأصابع عند ضبط مستوى الإمالة.
- للانتقال من أعلى وضع إمالة إلى مستوى أقل، اسحب فقط مسند الظهر للأعلى (الصورة 4-5).
- خذ: خذ دائما من تأمين مسند الظهر بشكل سليم قبل الاستخدام.

- المقعد الهزاز مزود بمقايض حمل مصنوعة من القماش.
- خذ: عند عدم استخدام مقايض الحمل (A)، يتم تثبيتها خلف مسند الظهر باستخدام أشرطة فلكره.

## الوضع الثابت أو الوضع الهزاز

- 4. المقعد الهزاز قابل للاستخدام في الوضع الثابت أو الهزاز:
- الوضع الثابت: أدر الأقدام الأمامية (B) لتلامس إلى أن يتلامس الجزء السفلي للقدم بالأرض (الصورة 6).
- الوضع الهزاز: أدر الأقدام الأمامية (B) في الاتجاه العكسي حتى ترتفع القدم عن ملامسة الأرض (الصورة 7).

## كيفية غلق المقعد

- 5. يمكن غلق المقعد الهزاز لغرض نقله.
- خذ: لا تغلق المقعد الهزاز أبدا والطفل جالس به، قم بإزالة الطفل من المقعد قبل غلق الشاشيه!
- 6. لتغلق المقعد الهزاز، اضغط الزرين داخل الأقدام الأمامية (الصورة 8) معا.
- 7. ولفتح المقعد الهزاز مرة أخرى، فقط اسحب المقعد لأعلى (الصورة 9) إلى أن تسمع صوت "كليك" للشار إليه في طريقة الفتح الصحيح.

## استعمال أزرمة الأمان

- 8. عند استخدام أزرمة الأمان للمرة الأولى، جدهم مركبين بالفعل (الصورة 10).
- وفكهم بجب الضغط على نهايات شوكات المشابك وسحبها من كلا المشبكين (الصورة 11). والآن أصبح المقعد الهزاز جاهزا للطفل.
- خذ: عند الاستخدام، اربط دائما الأزرمة بإدخالها في شريط الأرجل المتصالب وتأكد من إحكام ربطها بما يكفي وفي الموضع الصحيح.
- 9. احتفظ بطرف مشبك واحد مثبت وفي نفس الوقت اسحب الحزام وأدخله بالخلفة العنيدية (O)، لضبط درجة شد أزرمة الأمان (الصورة 12).

## وسادة إضافية

- 10. أعد الوسادة الإضافية (DD) - (D) الحل المثالي للأطفال حديثي الولادة وهي قابلة للخلع حسب الحاجة، لتثبيت الوسادة بالمقعد، ضعها على المقعد وأدخل شريط الأرجل المتصالب عبر الفتحة (الصورة 13). مر أزرمة الأمان داخل الفتحات الجانبية المعنية الموجودة بالوسادة الإضافية (الصورة 13 A).
- ضع مسند الرأس (DD) حسب الارتفاع المرغوب، ويمكن الاختيار من بين ثلاثة ارتفاعات مختلفة، قم بتثبيت مسند الرأس بالمقعد، بإدخال الأشرطة عبر الفتحة وغلقها ثانية باستخدام شريط فلكره (14).

## قضيبي الألعاب

- 11. قم بتثبيت قضيبي الألعاب (E) بالشاشيه وذلك بإدخال الأطراف السفلية بفتحة المثبتية الخاصة بقضيبي الألعاب (صورة 15)
- خذ: خذ دائما من تثبيت قضيبي الألعاب بشكل سليم قبل كل استخدام، يمكن استخدام قضيبي الألعاب على وضعين مختلفين، وذلك برقع القضيبي قليلا من مكانه وتدويره للوضع المرغوب (الصورة 16)
- 12. يمكن تثبيت الألعاب بالقضيبي بإدخال الأزرمة في فتحات القضيبي القماشى (الصورة 17).

## خذيارت حول الأجزاء الكهربائية

- لاستبدال البطاريات: قم بلف براغي غطاء مبيت البطارية باستخدام مفك وافتح الغطاء، بعد ذلك أزل البطاريات الفارغة واستبدلها بطاريات جديدة، مع مراعاة توصيل الأقطاب بالطريقة الصحيحة (كما هو موضح على المنتج). أغلق غطاء مبيت البطارية وأحكام ربط البراغي، كرر نفس العملية بالنسبة لصندوق الاهتزاز (قضيبي ألعاب ببطاريين AA 1.5 فولت - صندوق اهتزاز بطارية LR20 1.5 فولت)
- يقبض تركيب البطاريات على البالغين فقط.
- استخدم فقط بطاريات قوية من نفس النوع أو بطاريات مكافئة لنوع الموصى به وذلك لتشغيل الصحيح لهذا المنتج (قضيبي ألعاب ببطاريين AA 1.5 فولت - صندوق اهتزاز بطارية LR20 1.5 فولت).
- تأكد من تركيب أقطاب البطاريات بالطريقة الصحيحة.
- تجنب وضع بطارية جديدة مع أخرى قديمة أو وضع أنواع مختلفة من البطاريات.
- احرص دائما على حفظ البطاريات والأدوات بعيدا عن متناول الأطفال.
- تجنب تعرض أطراف التوصيل لثقله كهربائية.
- احرص على إزالة البطاريات الفارغة من المنتج لتجنب تسرب أي سوائل محتملة قد

**I** ARTSANA S. P. A.  
Via Saldarini Catelli, 1  
22070 Grandate – Como – Italia  
800-188 898  
www.chicco.com

**E** ARTSANA SPAIN S.A.U.  
C/Industria 10  
Pol. Industrial Urtinsa  
Apartado De Correos 212 - E  
28923 Alcorcon (Madrid)-Spain  
902 117 093  
www.chicco.es

**F** ARTSANA FRANCE S.A.S.  
17/19 Avenue De La Metallurgie  
93210 Saint Denis La Plaine - France  
0820 87 00 41 (0.12€/Ttc/Mn)  
www.chicco.fr

**P** ARTSANA PORTUGAL S.A.  
Rua Humberto Madeira, 9  
2730-097 Queluz De Baixo Barcarena Portugal  
21 434 78 00  
800 20 19 77  
www.chicco.pt

**D** ARTSANA GERMANY GMBH  
Borsigstrasse 1-3  
D-63128 Dietzenbach-Deutschland  
+49 6074 4950  
www.chicco.de

**NL** ARTSANA BELGIUM N.V.  
Temselaan 5 B-1853 Strombeek - Bever  
Belgium  
+32 23008240  
www.chicco.be

**GB** ARTSANA UK Ltd.  
Prospect Close - Lowmoor Road Business  
Park Kirkby In Ashfield  
Nottinghamshire - Ng17 7Lf  
England U.K.  
01623 750870 (office hours)  
www.chicco.co.uk

**TR** İthalatçı firma: Artsana Turkey Bebek ve Sağlık Ürünleri A.Ş.  
İçerenköy Mh. Erkut Sk. No:12 Üner Plaza K:12  
Ataşehir İSTANBUL  
Tel: 0 216 570 30 30  
Üretici Firma: Artsana Sp.A.  
Via Saldarini Catelli, 1-22070 Grandate (CO)-Italy  
Tel:(+39) 031 382 111  
Yetkili Servis: Eser Puset Tamir ve Bakım Servisi Tic. Ltd. Şti.  
Seyrantepe Mh. İspar İş Merkezi No:107 Kağıthane  
İSTANBUL  
Tel: 0 212 570 30 78

**PL** ARTSANA POLAND Sp.zo.o.  
Aquarius, Ul. Połczyńska 31 A  
01-377 Warszawa  
+48 22 290 59 90  
www.chicco.com

**MX** ARTSANA MEXICO S.A  
Dec V. Ruben Dario 1015  
Colonia Lomas De Providencia 44647  
Guadalajara, Jalisco-Mexico  
01800 702 8983  
www.chicco.com.mx

**RUS** Артсана С.п.А.  
Виа Салдарини Кателли, 1  
22070 Грандата (СО) - Италия  
тел. (+39) 031 382 111  
факс (+39) 031 382 400  
www.chicco.com  
часы работы: 8.30-17.30 (европейское  
время)

**AR** ARTSANA ARGENTINA S.A.  
Uruguay 4501  
Victoria Cp(1644)  
San Fernando- Buenos Aires-Argentina  
0810-888-2442  
www.chicco.com.ar

ООО "Артсана Рус"  
Россия 107150 Москва  
4-й проезд Подбельского, дом 3, стр. 22  
тел/факс (+7 495) 661 78 69  
www.chicco.ru  
часы работы: 9.30-18.00 (время  
московское)

**IN** ARTSANA INDIA PRIVATE LIMITED,  
7Th Floor, Tower B, Paras Twin Towers,  
Golf Course Road, Sector 54  
Gurgaon – 122002  
Haryana, India  
(+91)(124)(4964500)  
www.chicco.in

**CH** ARTSANA SUISSE S.A  
Stabile la Punta Via Cantonale 2/b  
6928 Manno (TI)-Svizzera  
+41 (0)91 935 50 80  
www.chicco.ch



ARTSANA S.p.A.  
Via Saldarini Catelli, 1  
22070 Grandate (CO) - Italy  
Tel. (+39) 031 382 111  
Fax (+39) 031 382 400  
www.chicco.com

**BR** ARTSANA BRASIL LTDA.  
Rua Major Paladino, N° 128,  
Galpão 18  
São Paulo / Sp - Brasil  
CEP 05307-000  
+55 11 2246-2100  
www.chicco.com.br



ARTSANA S.p.A. - Via Saldarini Catelli, 1 - 22070 Grandate (CO) - Italy  
Tel. (+39) 800 188 898 - Fax (+39) 031 382 400 - [www.chicco.com](http://www.chicco.com)



46 079349 000 000\_1419